

Βιομηχανικό Υλικό Χαμηλής Τάσης

Τιμοκατάλογος • 10/2008

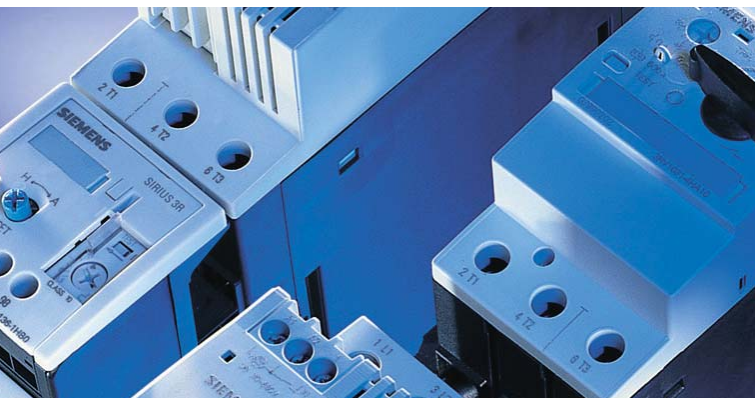

Ζεύξη, εκκίνηση, προστασία, διανομή χαμηλής τάσης
& ηλεκτροκίνηση



Χάρης Συγγενιώτης
Διευθύνων
Βιομηχανικού Υλικού
Χαμηλής Τάσης
& Ηλεκτροκίνησης



Βιομηχανικό Υλικό Χαμηλής Τάσης

Τιμοκατάλογος • 10/2008

Αγαπητέ συνεργάτη,

είμαστε στην ευχάριστη θέση να σας παρουσιάσουμε τον νέο μας τιμοκατάλογο 10/2008, εμπλουτισμένο με νέα πρωτοποριακά προϊόντα βασισμένα στις σύγχρονες εξελίξεις του τομέα βιομηχανικού υλικού χαμηλής τάσης και ηλεκτροκίνησης.

SINAMICS G120

Η σειρά ρυθμιστών στροφών (inverters) με τις νέες δυνατότητες και την modular κατασκευή επεκτείνεται σε ισχύ μέχρι τα 132kW.

Ομαλοί εκκινητές SIRIUS 3RW30

Η σειρά ομαλών εκκινητών 3RW30 πρωτοπορεί για μια ακόμη φορά προσφέροντας μία νέα λύση για την αντικατάσταση του γνωστού μας εκκινητή Y-Δ. Ξεκινήστε ομαλά χωρίς μηχανικές καταπονήσεις και αποφεύγοντας τα ανεπιθύμητα φαινόμενα του εκκινητή Y-Δ. Διατίθενται σε ισχύ μέχρι τα 55kW, με εκκίνηση μέσω ράμπας τάσης και πάντα με ενσωματωμένο ρελέ by-pass.

Εκκινητές κινητήρων SIRIUS 3RA6

Οι νέοι εκκινητές κινητήρων 3RA6 ενσωματώνουν τις λειτουργίες ενός θερμομαγνητικού διακόπτη, ενός ρελέ ισχύος και ενός θερμικού σε μία συσκευή. Με την προαιρετική χρήση του συστήματος διανομής (plug-in) 3RA6 πετυχαίνεται γρήγορα η κατασκευή πολλών αναχωρήσεων κινητήρων καθώς και η άμεση αντικατάστασή τους σε περίπτωση βλάβης. Δυνατότητα επικοινωνίας σε δίκτυο AS-i.

Διακόπτες ισχύος 3VT

Νέα σειρά διακοπών ισχύος MCCB για αναχωρήσεις σε 18kA & 25kA. Οι διακόπτες λόγω του μικρού τους μεγέθους είναι κατάλληλοι για τοποθέτηση ακόμα και σε μικρούς υποπίνακες (τύπου stab) είτε με βιδωτή στήριξη είτε με στήριξη σε ράγα Ω.

Όργανα πολλαπλών ενδείξεων SENTRON PAC 3200

Όργανα πολλαπλών ενδείξεων διαστάσεων 96mm x 96mm για τοποθέτηση σε πόρτα πίνακα που δίνουν τη δυνατότητα επιτήρησης όλων των ηλεκτρικών μεγεθών. Μέσω της δυνατότητας επικοινωνίας σε δίκτυο Profibus ή RS-485 είναι δυνατή ή ενσωμάτωση τους στο σύστημα διαχείρισης ενέργειας Simatic Power Rate.

Κανάλια διανομής SIVACON 8PS, CD-L

Νέα σειρά καναλιών διανομής CD-L για μικρές παροχές έως 40A με εμπλουτισμένη γκάμα αναχωρήσεων και εξαρτημάτων.

Τέλος επειδή η άποψή σας είναι πολύ σημαντική για εμάς, οτιδήποτε παρατηρήσεις έχετε για τον κατάλογο ή θέματα που αφορούν τα προϊόντα μας μη διστάσετε να έρθετε σε επικοινωνία μαζί μας.

Με φιλικούς χαιρετισμούς

ΕΚΚΙΝΗΣΗ - ΖΕΥΞΗ - ΠΡΟΣΤΑΣΙΑ

Διακόπτες ισχύος SIRIUS 3RV έως 100A	
Διακόπτες ισχύος 3RV έως 100A	4
Εξαρτήματα διακοπών ισχύος 3RV	5

Ρελέ ισχύος SIRIUS 3RT έως 450 kW	
Ρελέ ισχύος 3RT από 3 kW έως 45 kW	6
Ρελέ ισχύος 3RT από 55 kW έως 250 kW	7
Ρελέ κενού 3RT, 3TF έως 450 kW	7
Ρελέ ισχύος 4πολικά 3RT έως 140A	8
Ρελέ ισχύος 4πολικά 3TK1 έως 1000A	9
Εξαρτήματα για ρελέ 4πολικά 3TK1	9
Βοηθητικά ρελέ 3RH	10
Ρελέ σύζευξης (interface) 3...11kW	10
Εκκινητές κινητήρων SIRIUS 3RE σε κουτί	11
Εξαρτήματα για ρελέ ισχύος 3RT και ρελέ 3RH ..	11

Θερμικά υπερφόρτισης SIRIUS 3RU, 3RB έως 630A	
Θερμικά υπερφόρτισης 3RU έως 100 A	14
Ηλεκτρονικά θερμικά υπερφόρτισης 3RB20, 3RB21	15
Εξαρτήματα για θερμικά υπερφόρτισης 3RU, 3RB20, 3RB21	16
Ηλεκτρονικά θερμικά υπερφόρτισης για υψηλές απαιτήσεις 3RB22, 3RB23	16
Ηλεκτρονικά θερμικά / συσκευές ελέγχου SIMOCODE pro	17

Ομαλοί εκκινητές SIRIUS 3RW	
Ομαλοί εκκινητές 3RW30 έως 55 kW	19
Ομαλοί εκκινητές 3RW40 από 5,5 kW έως 250 kW ..	19
Ομαλοί εκκινητές 3RW44 από 15 kW έως 710 kW ..	20

Εκκινητές κινητήρων SIRIUS 3RA6	22
--	----

Ρυθμιστές στροφών (Inverters)	24
--	----

Τριφασικοί Επαγωγικοί Κινητήρες	30
--	----

Ρελέ ημιαγωγών SIRIUS SC	
1πολικά ρελέ ημιαγωγών πλήρη με ψύκτες	32
3πολικά ρελέ ημιαγωγών πλήρη με ψύκτες	32

Ηλεκτρονικά χρονικά SIRIUS 3RP	
Χρονικά πολλαπλών λειτουργιών	33
Χρονικά με καθυστέρηση στην έλξη	33
Χρονικά με καθυστέρηση στην πτώση, με βοηθητική τάση	33
Χρονικά με καθυστέρηση στην πτώση, χωρίς βοηθητική τάση	33
Χρονικά, λειτουργία χρονιστή	33
Χρονικά, αστέρος-τριγώνου	33

Ρελέ ελέγχου και επιτήρησης SIRIUS	
Ρελέ επιτήρησης τριφασικού δικτύου	34
Ρελέ επιτήρησης τάσης	35
Ρελέ επιτήρησης έντασης	35
Ρελέ επιτήρησης συν φ	36
Ρελέ επιτήρησης μόνωσης για μη γειωμένα δίκτυα	36
Ρελέ επιτήρησης στάθμης αγωγίμων υγρών	36
Ρελέ επιτήρησης διαρροής ως προς γη	36
Ρελέ επιτήρησης στροφών	36
Ρελέ επιτήρησης θερμοίσορ 3RN	37
Ρελέ επιτήρησης θερμοκρασίας 3RS10 / 3RS11	38
Ρελέ μετατροπής σημάτων 3RS17	39
Ρελέ σύζευξης 3TX	40
Ρελέ σύζευξης "τύπου λυχνίας" LZS, LZX	41

ΕΛΕΓΧΟΣ

Τερματικοί διακόπτες SIRIUS 3SE	
Τερματικοί διακόπτες με πλαστικό κάλυμμα & εξαρτήματα	42
Τερματικοί διακόπτες με μεταλλικό κάλυμμα & εξαρτήματα	43
Τερματικοί διακόπτες με ανεξάρτητο χειριστήριο	44
Σχοινοδιακόπτες με μεταλλικό κάλυμμα	44
Ποδοδιακόπτες	45

Ρελέ ασφαλείας SIRIUS 3TK28	46
--	----

Φάροι σήμανσης SIRIUS 8WD	
Φάροι σήμανσης με διάμετρο 50mm	47
Φάροι σήμανσης με διάμετρο 70mm	47

Μπουτόν και ενδεικτικές λυχνίες SIRIUS 3SB3	
Κυκλικό πρόγραμμα με διάμετρο 22mm πλαστικό	49
Κυκλικό πρόγραμμα με διάμετρο 22mm μεταλλικό	51
Εξαρτήματα για μπουτόν 3SB3	53
Μπουτονιέρες 3SB3	54

Κλέμμες σειράς ALPHA FIX 8WA	55
---	----

ΔΙΑΝΟΜΗ





Διακόπτες ισχύος SENTRON VL κλειστού τύπου (MCCB) έως 1600A	
3πολικό διακόπτες ισχύος VL για την προστασία εγκαταστάσεων	58
3πολικό διακόπτες ισχύος VL για την προστασία κινητήρων	59
4πολικό διακόπτες ισχύος VL για την προστασία εγκαταστάσεων	60
Εξαρτήματα για διακόπτες ισχύος VL	61
Διακόπτες ισχύος SENTRON WL ανοιχτού τύπου (ACB) έως 6300A	
3πολικό διακόπτες ισχύος WL σταθερού / συρόμενου τύπου	64
4πολικό διακόπτες ισχύος VL σταθερού / συρόμενου τύπου	65
Εξαρτήματα για διακόπτες ισχύος WL	66
Όργανο πολλαπλών ενδείξεων PAC 3200	67
Ασφαλειοαποζεύκτες SENTRON 3NP, 3NJ	68
Διακόπτες φορτίου SENTRON 3K	69
Κύριοι διακόπτες και διακόπτες ανάγκης SENTRON 3LD	72
Μετασχηματιστές έντασης SIVACON 4NC	74
Ασφάλειες υπερταχείας SITOR	75
Προκατασκευασμένα κανάλια διανομής SIVACON 8PS	
Σύστημα CD-L 25 έως 40 A	77
Σύστημα BD01 40 έως 160 A	77
Σύστημα BD2 160 έως 400 A	78
Συστήματα διόρθωσης συντελεστή ισχύος EPCOS	
Πυκνωτές διόρθωσης συντελεστή ισχύος	80
Ρελέ πυκνωτών 3 RT	80
Ρυθμιστές συντελεστή ισχύος	80
Συστήματα φίλτρων αρμονικών (Detuned PFC) ...	81

ΠΑΡΑΡΤΗΜΑ

Πίνακας επιλογής πυκνωτών διόρθωσης συντελεστή ισχύος	82
Πίνακας επιλογής υλικών για διακόπτες Y-Δ	83
Ευρετήριο βάσει Αριθμού Παραγγελίας	86













Διακόπτες ισχύος SIRIUS 3RV έως 100A

Διακόπτες ισχύος SIRIUS 3RV έως 100A

	Κατάλληλοι για τριφασικούς κινητήρες P _n	Περιοχή Ρύθμισης Θερμικού [E]	Περιοχή Ρύθμισης Μαγνητικού [I>]	Ικανότητα διακοπής σε βραχυκύκλωμα σε AC 400V I _{cu}	Αρ. παραγγελίας	Τιμή €
S00						
	0,04	0,11 – 0,16	2,1	100	3RV10 11-0AA10	38,10
	0,06	0,14 – 0,2	2,6	100	3RV10 11-0BA10	38,10
	0,06	0,18 – 0,25	3,3	100	3RV10 11-0CA10	38,10
	0,09	0,22 – 0,32	4,2	100	3RV10 11-0DA10	38,40
	0,09	0,28 – 0,4	5,2	100	3RV10 11-0EA10	38,40
	0,12	0,35 – 0,5	6,5	100	3RV10 11-0FA10	38,40
	0,18	0,45 – 0,63	8,2	100	3RV10 11-0GA10	38,80
	0,18	0,55 – 0,8	10	100	3RV10 11-0HA10	39,80
	0,25	0,7 – 1	13	100	3RV10 11-0JA10	39,80
	0,37	0,9 – 1,25	16	100	3RV10 11-0KA10	40,50
	0,55	1,1 – 1,6	21	100	3RV10 11-1AA10	40,50
	0,75	1,4 – 2	26	100	3RV10 11-1BA10	42,60
	0,75	1,8 – 2,5	33	100	3RV10 11-1CA10	42,60
	1,1	2,2 – 3,2	42	100	3RV10 11-1DA10	42,60
	1,5	2,8 – 4	52	100	3RV10 11-1EA10	42,60
	1,5	3,5 – 5	65	100	3RV10 11-1FA10	42,60
	2,2	4,5 – 6,3	82	100	3RV10 11-1GA10	42,60
3	5,5 – 8	104	50	3RV10 11-1HA10	42,60	
4	7 – 10	130	50	3RV10 11-1JA10	47,50	
5,5	9 – 12	156	50	3RV10 11-1KA10	47,50	
S0						
	0,04	0,11 – 0,16	2,1	100	3RV10 21-0AA10	41,50
	0,06	0,14 – 0,2	2,6	100	3RV10 21-0BA10	41,50
	0,06	0,18 – 0,25	3,3	100	3RV10 21-0CA10	41,50
	0,09	0,22 – 0,32	4,2	100	3RV10 21-0DA10	42,30
	0,09	0,28 – 0,4	5,2	100	3RV10 21-0EA10	42,30
	0,12	0,35 – 0,5	6,5	100	3RV10 21-0FA10	42,30
	0,18	0,45 – 0,63	8,2	100	3RV10 21-0GA10	42,30
	0,18	0,55 – 0,8	10	100	3RV10 21-0HA10	42,30
	0,25	0,7 – 1	13	100	3RV10 21-0JA10	45,10
	0,37	0,9 – 1,25	16	100	3RV10 21-0KA10	45,10
	0,55	1,1 – 1,6	21	100	3RV10 21-1AA10	45,10
	0,75	1,4 – 2	26	100	3RV10 21-1BA10	45,80
	0,75	1,8 – 2,5	33	100	3RV10 21-1CA10	45,80
	1,1	2,2 – 3,2	42	100	3RV10 21-1DA10	45,80
	1,5	2,8 – 4	52	100	3RV10 21-1EA10	45,80
	1,5	3,5 – 5	65	100	3RV10 21-1FA10	45,80
	2,2	4,5 – 6,3	82	100	3RV10 21-1GA10	45,80
3	5,5 – 8	104	100	3RV10 21-1HA10	45,80	
4	7 – 10	130	100	3RV10 21-1JA10	51,00	
5,5	9 – 12,5	163	100	3RV10 21-1KA10	51,00	
7,5	11 – 16	208	50	3RV10 21-4AA10	51,00	
7,5	14 – 20	260	50	3RV10 21-4BA10	53,10	
11	17 – 22	286	50	3RV10 21-4CA10	59,80	
11	20 – 25	325	50	3RV10 21-4DA10	68,50	
S2						
	7,5	11 – 16	208	50	3RV10 31-4AA10	98,50
	7,5	14 – 20	260	50	3RV10 31-4BA10	98,50
	11	18 – 25	325	50	3RV10 31-4DA10	112,00
	15	22 – 32	416	50	3RV10 31-4EA10	121,40
	18,5	28 – 40	520	50	3RV10 31-4FA10	140,90
	22	36 – 45	585	50	3RV10 31-4GA10	155,30
	22	40 – 50	650	50	3RV10 31-4HA10	158,70
S3						
	18,5	28 – 40	520	50	3RV10 41-4FA10	168,10
	22	36 – 50	650	50	3RV10 41-4HA10	168,10
	30	45 – 63	819	50	3RV10 41-4JA10	168,10
	37	57 – 75	975	50	3RV10 41-4KA10	186,70
	45	70 – 90	1170	50	3RV10 41-4LA10	198,60
	45	80 – 100	1235	50	3RV10 41-4MA10	220,70

Διακόπτες ισχύος SIRIUS 3RV έως 100A

Εξαρτήματα διακοπών ισχύος 3RV

	Τύπος	Έκδοση	Για μέγεθος διακόπτη	Αρ. παραγγελίας	Τιμή €	
Βοηθητικές επαφές						
 3RV19 01-1D  3RV19 01-1A	Οριζόντια βοηθητική επαφή	1 μεταγωγική	S00, S0, S2, S3	3RV19 01-1D	5,60	
		1 A + 1 K	S00, S0, S2, S3	3RV19 01-1E	6,70	
		2A	S00, S0, S2, S3	3RV19 01-1F	6,70	
	Πλευρικές βοηθητικές επαφές	1A + 1K	S00, S0, S2, S3	3RV19 01-1A	7,80	
		2A	S00, S0, S2, S3	3RV19 01-1B	7,80	
		2K	S00, S0, S2, S3	3RV19 01-1C	7,80	
		2A + 2K	S00, S0, S2, S3	3RV19 01-1J	17,70	
	Επαφές αναγγελίας σφάλματος	1A + 1K	S0, S2, S3	3RV19 21-1M	15,10	
	Βοηθητικά πηνία					
	Πηνίο έλλειψης τάσης	230V 50Hz / 240V 60Hz	S00, S0, S2, S3	3RV19 02-1AP0	21,30	
	Πηνίο εργασίας	AC 50/60 Hz 210...240V	S00, S0, S2, S3	3RV19 02-1DP0	21,30	
Μονάδα απομόνωσης						
	Μονάδα απομόνωσης		S0	3RV19 28-1A	29,10	
			S2	3RV19 38-1A	47,80	
Πλαστικά κουτιά για διακόπτες ισχύος 3RV						
	Πλαστικό κουτί με μεμβράνη ενεργοποίησης, βαθμό προστασίας IP 55 και με κλέμμα N/PE		S00	3RV19 13-1CA00	12,70	
		Πλαστικό κουτί με περιστροφικό χειριστήριο, βαθμό προστασίας IP 55 και με κλέμμα N/PE		S0	3RV19 23-1CA00	12,10
				S2	3RV19 33-1DA00	39,70
Εξαρτήματα σύνδεσης						
 3RA19 11-1A  3RA19 31-1A	Εξαρτήματα σύνδεσης για την ηλεκτρική και τη μηχανική σύνδεση μεταξύ ρελέ S00 (πηνίο AC/DC) και διακόπτη ισχύος S00	Ελάχιστη παραγγελία 10 τεμ.		3RA19 11-1A	3,20	
	Εξαρτήματα σύνδεσης για την ηλεκτρική και τη μηχανική σύνδεση μεταξύ ρελέ S00 (πηνίο AC/DC) και διακόπτη ισχύος S0	Ελάχιστη παραγγελία 10 τεμ.		3RA19 21-1D	4,20	
	Εξαρτήματα σύνδεσης για την ηλεκτρική και τη μηχανική σύνδεση μεταξύ ρελέ S0 (πηνίο AC) και διακόπτη ισχύος S0	Ελάχιστη παραγγελία 10 τεμ.		3RA19 21-1A	4,50	
	Εξαρτήματα σύνδεσης για την ηλεκτρική και τη μηχανική σύνδεση μεταξύ ρελέ S2 (πηνίο AC) και διακόπτη ισχύος S2	Ελάχιστη παραγγελία 5 τεμ.		3RA19 31-1A	9,10	
	Εξαρτήματα σύνδεσης για την ηλεκτρική και τη μηχανική σύνδεση μεταξύ ρελέ S3 (πηνίο AC) και διακόπτη ισχύος S3	Ελάχιστη παραγγελία 5 τεμ.		3RA19 41-1A	10,30	
3φασικές μπάρες σύνδεσης						
 3RV19 15-1AB  3RV19 15-1BB  3RV19 15-1CB  3RV19 15-5A  3RV19 15-5AB	3φασικές μπάρες για 2 διακόπτες		S00,S0	3RV19 15-1AB	6,90	
	3φασικές μπάρες για 3 διακόπτες		S00,S0	3RV19 15-1BB	8,40	
	3φασικές μπάρες για 4 διακόπτες		S00,S0	3RV19 15-1CB	9,30	
	3φασικές μπάρες για 5 διακόπτες		S00,S0	3RV19 15-1DB	10,40	
	3φασικές μπάρες για 2 διακόπτες + εξαρτήματα		S00,S0	3RV19 15-2AB	6,70	
	3φασικές μπάρες για 3 διακόπτες + εξαρτήματα		S00,S0	3RV19 15-2BB	8,10	
	3φασικές μπάρες για 4 διακόπτες + εξαρτήματα		S00,S0	3RV19 15-2CB	9,20	
	3φασικές μπάρες για 2 διακόπτες		S2	3RV19 35-1A	12,30	
	3φασικές μπάρες για 3 διακόπτες		S2	3RV19 35-1B	15,20	
	3φασικές μπάρες για 4 διακόπτες		S2	3RV19 35-1C	17,90	
	3φασική κλέμμα τροφοδοσίας για σύνδεση από πάνω		S00	3RV19 15-5A	6,90	
		S0	3RV19 25-5AB	7,30		
		S2	3RV19 35-5A	10,50		

Ρελέ ισχύος SIRIUS 3RT έως 450 kW

Ρελέ ισχύος 3RT από 3 kW έως 45 kW



S00	Ρεύμα λειτουργίας I_e κατά AC-3 έως 60 °C	Ισχύς τριφασικών κινητήρων στα 400V / 50Hz	Ρεύμα λειτουργίας I_e κατά AC-1	Έκδοση βοηθητικών επαφών	Τάση πηγίου	Αρ. παραγγελίας	Τιμή €
	A	kW	A	A K			
	7	3	18	1 0	24V, 50/60Hz	3RT10 15-1AB01	24,50
				1 0	110V, 50/60Hz	3RT10 15-1AF01	24,50
				1 0	230V, 50/60Hz	3RT10 15-1AP01	24,50
				1 0	24V DC	3RT10 15-1BB41	29,00
				0 1	24V, 50/60Hz	3RT10 15-1AB02	24,50
				0 1	110V, 50/60Hz	3RT10 15-1AF02	24,50
				0 1	230V, 50/60Hz	3RT10 15-1AP02	24,50
				0 1	24V DC	3RT10 15-1BB42	29,00
	9	4	22	1 0	24V, 50/60Hz	3RT10 16-1AB01	26,60
				1 0	110V, 50/60Hz	3RT10 16-1AF01	26,60
				1 0	230V, 50/60Hz	3RT10 16-1AP01	26,60
				1 0	24V DC	3RT10 16-1BB41	31,00
				0 1	24V, 50/60Hz	3RT10 16-1AB02	26,60
				0 1	110V, 50/60Hz	3RT10 16-1AF02	26,60
				0 1	230V, 50/60Hz	3RT10 16-1AP02	26,60
				0 1	24V DC	3RT10 16-1BB42	31,00
	12	5,5	22	1 0	24V, 50/60Hz	3RT10 17-1AB01	29,90
				1 0	110V, 50/60Hz	3RT10 17-1AF01	29,90
				1 0	230V, 50/60Hz	3RT10 17-1AP01	29,90
				1 0	24V DC	3RT10 17-1BB41	34,50
				0 1	24V, 50/60Hz	3RT10 17-1AB02	29,90
				0 1	110V, 50/60Hz	3RT10 17-1AF02	29,90
				0 1	230V, 50/60Hz	3RT10 17-1AP02	29,90
				0 1	24V DC	3RT10 17-1BB42	34,50
S0	9	4	40		24V, 50Hz	3RT10 23-1AB00	25,50
					110V, 50Hz	3RT10 23-1AF00	25,50
					230V, 50Hz	3RT10 23-1AP00	25,50
					24V DC	3RT10 23-1BB40	56,90
	12	5,5	40		24V, 50Hz	3RT10 24-1AB00	28,10
					110V, 50Hz	3RT10 24-1AF00	28,10
					230V, 50Hz	3RT10 24-1AP00	28,10
					24V DC	3RT10 24-1BB40	59,00
	17	7,5	40		24V, 50Hz	3RT10 25-1AB00	40,30
					110V, 50Hz	3RT10 25-1AF00	40,30
					230V, 50Hz	3RT10 25-1AP00	40,30
					24V DC	3RT10 25-1BB40	75,30
	25	11	40		24V, 50Hz	3RT10 26-1AB00	53,80
					110V, 50Hz	3RT10 26-1AF00	53,80
					230V, 50Hz	3RT10 26-1AP00	53,80
					24V DC	3RT10 26-1BB40	88,10
S2	32	15	50		24V, 50Hz	3RT10 34-1AB00	79,70
					110V, 50Hz	3RT10 34-1AF00	79,70
					230V, 50Hz	3RT10 34-1AP00	79,70
					24V DC	3RT10 34-1BB40	126,00
	40	18,5	60		24V, 50Hz	3RT10 35-1AB00	94,50
					110V, 50Hz	3RT10 35-1AF00	94,50
					230V, 50Hz	3RT10 35-1AP00	94,50
					24V DC	3RT10 35-1BB40	145,20
	50	22	60		24V, 50Hz	3RT10 36-1AB00	125,00
					110V, 50Hz	3RT10 36-1AF00	125,00
					230V, 50Hz	3RT10 36-1AP00	125,00
					24V DC	3RT10 36-1BB40	194,30

Ρελέ ισχύος SIRIUS 3RT έως 450 kW



Ρελέ ισχύος 3RT από 3 kW έως 45 kW

S3	Ρεύμα λειτουργίας I_e κατά AC-3 έως 60°C	Ισχύς τριφασικών κινητήρων στα 400V / 50Hz	Ρεύμα λειτουργίας I_e κατά AC-1	Έκδοση βοηθητικών επαφών		Τάση πηνίου	Αρ. παραγγελίας	Τιμή €	
	A	kW	A	A	K				
	65	30	100			24V, 50Hz	3RT10 44-1AB00	178,00	
						110V, 50Hz	3RT10 44-1AF00	178,00	
						230V, 50Hz	3RT10 44-1AP00	178,00	
						24V DC	3RT10 44-1BB40	267,40	
	80	37	120				24V, 50Hz	3RT10 45-1AB00	208,90
							110V, 50Hz	3RT10 45-1AF00	208,90
							230V, 50Hz	3RT10 45-1AP00	208,90
							24V DC	3RT10 45-1BB40	296,10
	95	45	120				24V, 50Hz	3RT10 46-1AB00	255,20
							110V, 50Hz	3RT10 46-1AF00	255,20
							230V, 50Hz	3RT10 46-1AP00	255,20
							24V DC	3RT10 46-1BB40	339,10

Ρελέ ισχύος 3RT, από 55 kW έως 250 kW

S6	Ρεύμα λειτουργίας I_e κατά AC-3 έως 60°C	Ισχύς τριφασικών κινητήρων στα 400V / 50Hz	Ρεύμα λειτουργίας I_e κατά AC-1	Έκδοση βοηθητικών επαφών		Τάση πηνίου	Αρ. παραγγελίας	Τιμή €	
	A	kW	A	A	K				
	115	55	160			110...127V AC/DC	3RT10 54-1AF36	307,80	
						220...240V AC/DC	3RT10 54-1AP36	307,80	
	150	75	185				110...127V AC/DC	3RT10 55-6AF36	349,60
							220...240V AC/DC	3RT10 55-6AP36	349,60
	185	90	215				110...127V AC/DC	3RT10 56-6AF36	439,60
							220...240V AC/DC	3RT10 56-6AP36	439,60
	225	110	275			110...127V AC/DC	3RT10 64-6AF36	609,10	
						220...240V AC/DC	3RT10 64-6AP36	609,10	
	265	132	330				110...127V AC/DC	3RT10 65-6AF36	768,20
							220...240V AC/DC	3RT10 65-6AP36	768,20
	300	160	330				110...127V AC/DC	3RT10 66-6AF36	903,80
							220...240V AC/DC	3RT10 66-6AP36	903,80
	400	200	430			110...127V AC/DC	3RT10 75-6AF36	1.063,50	
						220...240V AC/DC	3RT10 75-6AP36	1.063,50	
	500	250	610				110...127V AC/DC	3RT10 76-6AF36	1.517,20
							220...240V AC/DC	3RT10 76-6AP36	1.517,20

Ρελέ κενού 3RT, 3TF έως 450kW

S10	Ρεύμα λειτουργίας I_e κατά AC-3 έως 60°C	Ισχύς τριφασικών κινητήρων στα 400V / 50Hz	Ρεύμα λειτουργίας I_e κατά AC-1	Έκδοση βοηθητικών επαφών		Τάση πηνίου	Αρ. παραγγελίας	Τιμή €	
	A	kW	A	A	K				
	225	110	330			110...127V AC/DC	3RT12 64-6AF36	1.017,40	
						220...240V AC/DC	3RT12 64-6AP36	1.017,40	
	265	132	330				110...127V AC/DC	3RT12 65-6AF36	1.213,70
							220...240V AC/DC	3RT12 65-6AP36	1.213,70
	300	160	330				110...127V AC/DC	3RT12 66-6AF36	1.410,10
							220...240V AC/DC	3RT12 66-6AP36	1.410,10
	400	200	610			110...127V AC/DC	3RT12 75-6AF36	1.605,80	
						220...240V AC/DC	3RT12 75-6AP36	1.605,80	
	500	250	610				110...127V AC/DC	3RT12 76-6AF36	2.156,50
							220...240V AC/DC	3RT12 76-6AP36	2.156,50
	630	335	700			110...132V AC	3TF68 44-0CF7	3.218,70	
						200...240V AC	3TF68 44-0CM7	3.218,70	
	820	450	910				110...132V AC	3TF69 44-0CF7	3.574,40
							200...240V AC	3TF69 44-0CM7	3.574,40

Πελέ ισχύος SIRIUS 3RT έως 450 kW

Πελέ ισχύος 4πολικά 3RT έως 140 A

	Ρεύμα λειτουργίας I_b κατά AC-1 40°/60°C	Ισχύς τριφασικών κινητήρων στα 400V / 50Hz 40°/60°C	Έκδοση κυρίων επαφών	Τάση πηνίου	Ar. παραγγελίας	Τιμή €
	A	kW				
S00						
	18 / 16	12 / 11	4 ανοιχτές	24V, 50/60Hz	3RT13 16-1AB00	26,10
				110V, 50/60Hz	3RT13 16-1AF00	26,10
				230V, 50/60Hz	3RT13 16-1AP00	26,10
	22 / 20	14,5 / 13	4 ανοιχτές	24V, 50/60Hz	3RT13 17-1AB00	32,20
				110V, 50/60Hz	3RT13 17-1AF00	32,20
				230V, 50/60Hz	3RT13 17-1AP00	32,20
	9	4	2 ανοιχτές + 2 κλειστές	24V, 50/60Hz	3RT15 16-1AB00	27,20
				110V, 50/60Hz	3RT15 16-1AF00	27,20
				230V, 50/60Hz	3RT15 16-1AP00	27,20
	12	5,5	2 ανοιχτές + 2 κλειστές	24V, 50/60Hz	3RT15 17-1AB00	33,40
				110V, 50/60Hz	3RT15 17-1AF00	33,40
				230V, 50/60Hz	3RT15 17-1AP00	33,40
S0						
	35 / 30	22 / 20	4 ανοιχτές	24V, 50/60Hz	3RT13 25-1AB00	40,20
				110V, 50/60Hz	3RT13 25-1AF00	40,20
				230V, 50/60Hz	3RT13 25-1AP00	40,20
	40 / 35	26 / 23	4 ανοιχτές	24V, 50/60Hz	3RT13 26-1AB00	60,20
				110V, 50/60Hz	3RT13 26-1AF00	60,20
				230V, 50/60Hz	3RT13 26-1AP00	60,20
	25	11	2 ανοιχτές + 2 κλειστές	24V, 50/60Hz	3RT15 26-1AB00	66,70
				110V, 50/60Hz	3RT15 26-1AF00	66,70
				230V, 50/60Hz	3RT15 26-1AP00	66,70
S2						
	60 / 55	39 / 36	4 ανοιχτές	24V, 50/60Hz	3RT13 36-1AB00	120,90
				110V, 50/60Hz	3RT13 36-1AF00	120,90
				230V, 50/60Hz	3RT13 36-1AP00	120,90
	40	18,5	2 ανοιχτές + 2 κλειστές	24V, 50/60Hz	3RT15 35-1AB00	120,90
				110V, 50/60Hz	3RT15 35-1AF00	120,90
				230V, 50/60Hz	3RT15 35-1AP00	120,90
S3						
	110 / 100	72 / 66	4 ανοιχτές	24V, 50Hz	3RT13 44-1AB00	206,10
				110V, 50Hz	3RT13 44-1AF00	206,10
				230V, 50Hz	3RT13 44-1AP00	206,10
	140 / 120	92 / 79	4 ανοιχτές	24V, 50Hz	3RT13 46-1AB00	312,90
				110V, 50Hz	3RT13 46-1AF00	312,90
				230V, 50Hz	3RT13 46-1AP00	312,90

Ρελέ ισχύος SIRIUS 3RT έως 450 kW

Ρελέ ισχύος 4πολικά 3TK1 έως 1000 A

Ρεύμα λειτουργίας I_n κατά AC-1 για 40 °C	Ισχύς τριφασικών κινητήρων στα 400V / 50Hz	Έκδοση βοηθητικών επαφών		Τάση πηνίου	Αρ. παραγγελίας	Τιμή €
		A	K			
200	130	2	2	24V, 50 Hz	3TK10 42-0AB0	599,50
				110/120V, 50/60 Hz	3TK10 42-0AF0	599,50
				220-230V, 50 Hz	3TK10 42-0AP0	599,50
250	165	2	2	24V, 50 Hz	3TK11 42-0AB0	738,60
				110/120V, 50/60 Hz	3TK11 42-0AF0	738,60
				220-230V, 50 Hz	3TK11 42-0AP0	738,60
300	195	2	2	24V, 50 Hz	3TK12 42-0AB0	893,20
				110/120V, 50/60 Hz	3TK12 42-0AF0	893,20
				220-230V, 50 Hz	3TK12 42-0AP0	893,20
350	230	2	2	24V, 50 Hz	3TK13 42-0AB0	1.339,80
				110/120V, 50/60 Hz	3TK13 42-0AF0	1.339,80
				220-230V, 50 Hz	3TK13 42-0AP0	1.339,80
550	360	2	2	110/120V, 50/60 Hz	3TK14 42-0AF0	1.949,60
				220-230V, 50 Hz	3TK14 42-0AP0	1.949,60
800	525	2	2	110/120V, 50/60 Hz	3TK15 42-0AF0	2.928,70
				220-230V, 50 Hz	3TK15 42-0AP0	2.928,70
1000	655	2	2	110/120V, 50/60 Hz	3TK17 42-0AF0	3.856,20
				220-230V, 50 Hz	3TK17 42-0AP0	3.856,20



Εξαρτήματα για ρελέ 4πολικά 3TK1



Τύπος ρελέ	Έκδοση	Αρ. παραγγελίας	Τιμή €
3TK1	1° μπλοκ βοηθητικών επαφών για τοποθέτηση δεξιά ή αριστερά 1A + 1K	3TK1910-3A	16,60
	2° μπλοκ βοηθητικών επαφών για τοποθέτηση δεξιά ή αριστερά 1A + 1K	3TK1910-3B	16,60
3TK10, 3TK11	Μηχανική μανδάλωση 2 όμοιων ρελέ, βοηθητικές επαφές 2K	3TK19 20-0A	45,10
3TK12, 3TK13	Μηχανική μανδάλωση 2 όμοιων ρελέ, βοηθητικές επαφές 2K	3TK19 22-0A	63,80
3TK14, 3TK15, 3TK17	Μηχανική μανδάλωση συμπεριλαμβανόμενης πλάκας συναρμολόγησης.	3TK19 24-0A	450,90

Πελέ ισχύος SIRIUS 3RT έως 450 kW

Βοηθητικά ρελέ 3RH



A	Ρεύμα λειτουργίας I_e κατά AC-15 για 230V	Έκδοση βοηθητικών επαφών		Τάση πηνίου	Αρ. παραγγελίας	Τιμή €	
		A	K				
	6	4	-	24V, 50/60 Hz	3RH11 40-1AB00	26,60	
				110V, 50/60 Hz	3RH11 40-1AF00	26,60	
				230V, 50/60 Hz	3RH11 40-1AP00	26,60	
				24V, DC	3RH11 40-1BB40	30,90	
				220V, DC	3RH11 40-1BM40	30,90	
				24V, 50/60 Hz	3RH11 31-1AB00	26,60	
	110V, 50/60 Hz	3RH11 31-1AF00	26,60				
	230V, 50/60 Hz	3RH11 31-1AP00	26,60				
	24V, DC	3RH11 31-1BB40	30,90				
	220V, DC	3RH11 31-1BM40	30,90				
	2	2	2	2	24V, 50/60 Hz	3RH11 22-1AB00	26,60
					110V, 50/60 Hz	3RH11 22-1AF00	26,60
230V, 50/60 Hz					3RH11 22-1AP00	26,60	
24V, DC					3RH11 22-1BB40	30,90	
220V, DC					3RH11 22-1BM40	30,90	

Πελέ σύζευξης (interface) 3...11 kW

S00	Περιοριστής υπέρτασης	Ρεύμα λειτουργίας I_e κατά AC-3 έως 60°C	Ισχύς τριφασικών κινητήρων στα 400V / 50Hz	Έκδοση βοηθητικών επαφών		Αρ. παραγγελίας	Τιμή €
				A	K		
	Τάση ελέγχου λειτουργίας DC 24 V, Περιοχή λειτουργίας 17 έως 32 V. Απαιτήσεις ισχύος των μαγνητικών πηνίων 2,3 W για 24V (χωρίς δυνατότητα τοποθέτησης μπλοκ βοηθητικών επαφών)						
	Δυνατότητα τοποθέτησης δίοδου, βαρίστορ ή στέλεχος RC	7	3	1	-	3RT10 15-1HB41	29,40
	Ενσωματωμένη δίοδος	7	3	-	1	3RT10 15-1HB42	29,40
	Ενσωματωμένο βαρίστορ	7	3	1	-	3RT10 15-1JB41	34,10
				-	1	3RT10 15-1JB42	34,10
	Ενσωματωμένο βαρίστορ	7	3	1	-	3RT10 15-1KB41	33,60
				-	1	3RT10 15-1KB42	33,60
	Δυνατότητα τοποθέτησης δίοδου, βαρίστορ ή στέλεχος RC	9	4	1	-	3RT10 16-1HB41	31,30
				-	1	3RT10 16-1HB42	31,30
	Ενσωματωμένη δίοδος	9	4	1	-	3RT10 16-1JB41	36,20
				-	1	3RT10 16-1JB42	36,20
	Ενσωματωμένο βαρίστορ	9	4	1	-	3RT10 16-1KB41	35,60
-				1	3RT10 16-1KB42	35,60	
Δυνατότητα τοποθέτησης δίοδου, βαρίστορ ή στέλεχος RC	12	5,5	1	-	3RT10 17-1HB41	35,00	
			-	1	3RT10 17-1HB42	35,00	
Ενσωματωμένη δίοδος	12	5,5	1	-	3RT10 17-1JB41	39,30	
			-	1	3RT10 17-1JB42	39,30	
Ενσωματωμένο βαρίστορ	12	5,5	1	-	3RT10 17-1KB41	38,80	
			-	1	3RT10 17-1KB42	38,80	
	Τάση ελέγχου λειτουργίας DC 24 V, Περιοχή λειτουργίας 17 έως 32 V. Απαιτήσεις ισχύος των μαγνητικών πηνίων 4,2 W για 24 V (με δυνατότητα τοποθέτησης δυο μονοπολικών μπλοκ βοηθητικών επαφών)						
	Ενσωματωμένο βαρίστορ	12	5,5	-	-	3RT10 24-1KB40	63,50
		17	7,5	-	-	3RT10 25-1KB40	72,30
	25	11	-	-	3RT10 26-1KB40	85,90	





Εκκινητές κινητήρων SIRIUS 3RE σε κουτί

Εκκινητές κινητήρων SIRIUS 3RE σε κουτί

	Μέγεθος	Ρεύμα λειτουργίας I_e στα 400 V A	Για τριφασικούς κινητήρες με ισχύ P kW	Τάση πηγίου	Αρ. παραγγελίας	Τιμή €
Απευθείας εκκίνηση με ενσωματωμένο ρελέ ισχύος SIRIUS						
	S00	12	5,5	230V, 50/60 Hz	3RE10 10-8XC17-0AP0	65,00
	S00	12	5,5	400V, 50/60 Hz	3RE10 10-8XC17-0AV0	65,00
	S0	17	7,5	230V, 50 Hz	3RE10 20-8XC25-0AP0	88,20
	S0	17	7,5	400V, 50 Hz	3RE10 20-8XC25-0AV0	84,80
	S0	25	11	230V, 50 Hz	3RE10 20-8XC26-0AP0	104,00
	S0	25	11	400V, 50 Hz	3RE10 20-8XC26-0AV0	101,20
Εκκίνηση αναστροφής με ενσωματωμένα ρελέ ισχύος SIRIUS						
	S00	12	5,5	230V, 50/60 Hz	3RE13 10-8XC17-0AP0	186,40
	S00	12	5,5	400V, 50/60 Hz	3RE13 10-8XC17-0AV0	186,40
Κουτί (κενό) για απευθείας εκκίνηση						
	S00	Βαθμός προστασίας IP 65, με κλέμμα PE, με μπουτόν και είσοδο για στυπιοθλίπτες			3RE19 13-1CB1	33,20
	S0	Βαθμός προστασίας IP 65, με κλέμμα PE, με μπουτόν και είσοδο για στυπιοθλίπτες			3RE19 23-1CB2	46,20
	S2	Βαθμός προστασίας IP 65, με κλέμμα PE, με μπουτόν και είσοδο για στυπιοθλίπτες			3RE19 33-1CB3	93,60
Κουτί (κενό) για εκκίνηση αναστροφής						
	S00/S0	Βαθμός προστασίας IP 65, με κλέμμα PE, με μπουτόν και είσοδο για στυπιοθλίπτες			3RE19 13-2CB3	101,20

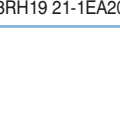

Ρελέ ισχύος SIRIUS 3RT έως 450 kW

Εξαρτήματα για τα ρελέ ισχύος 3RT και τα βοηθητικά ρελέ 3RH





	Τύπος ρελέ	Έκδοση βοηθητικών επαφών		Αρ. παραγγελίας	Τιμή €
		A	K		
Μέγεθος S00					
 3RH19 11-1	Μπροστινά κουμπωτά 2πολικά και 4πολικά μπλοκ βοηθητικών επαφών σύμφωνα με EN 50005	2	-	3RH19 11-1FA20	6,30
		1	1	3RH19 11-1FA11	6,30
		-	2	3RH19 11-1FA02	6,30
		4	-	3RH19 11-1FA40	10,70
		3	1	3RH19 11-1FA31	10,70
		2	2	3RH19 11-1FA22	10,70
Μέγεθος S0 έως S12					
 3RH19 21-1FA40	4πολικά μπλοκ βοηθητικών επαφών σύμφωνα με EN 50005	4	-	3RH19 21-1FA40	10,90
		3	1	3RH19 21-1FA31	10,90
		2	2	3RH19 21-1FA22	10,90
		-	4	3RH19 21-1FA04	10,90
 3RH19 21-1CA10	1πολικά μπλοκ βοηθητικών επαφών σύμφωνα με EN 50 005 και EN 50 012	1	-	3RH19 21-1CA10	3,70
		-	1	3RH19 21-1CA01	3,70
 3RH19 21-1EA20	Πρώτο στο πλάι τοποθετούμενο μπλοκ βοηθητικών επαφών (δεξιά ή αριστερά), διπολικό	2	-	3RH19 21-1EA20	9,60
		1	1	3RH19 21-1EA11	9,60
		-	2	3RH19 21-1EA02	9,60
 3RH19 21-1KA20	Δεύτερο στο πλάι τοποθετούμενο μπλοκ βοηθητικών επαφών (δεξιά ή αριστερά), διπολικό	2	-	3RH19 21-1KA20	9,60
		1	1	3RH19 21-1KA11	9,60
		-	2	3RH19 21-1KA02	9,60

Ρελέ ισχύος SIRIUS 3RT έως 450 kW

Εξαρτήματα για τα ρελέ ισχύος 3RT και τα βοηθητικά ρελέ 3RH

	Τύπος ρελέ	Μέγεθος	Έκδοση βοηθητικών επαφών A K	Αρ. παραγγελίας	Τιμή €
Μηχανικές μανδαλώσεις					
 3RA19 24-1A	3RT10 2	S0, S2, S3	Μπροστινή τοποθέτηση	3RA19 24-1A	11,60
	3RT10 3				
	3RT10 4				
	3RT13 2				
 3RA19 24-2B	3RT10 2	S0, S2, S3	Πλαϊνή τοποθέτηση	3RA19 24-2B	12,40
	3RT10 3				
	3RT10 4				
	3RT13 2				
	3RT13 3	S6, S10, S12	Πλαϊνή τοποθέτηση	3RA19 54-2A	21,10
	3RT13 4				
	3RT1.5				
	3RT1.6				
	3RT1.7				

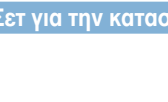
Εξαρτήματα για τα ρελέ ισχύος 3RT και τα βοηθητικά ρελέ 3RH

	Τύπος ρελέ	Μέγεθος	Το σετ εξαρτημάτων περιλαμβάνει	Αρ. παραγγελίας	Τιμή €	
Σετ για την κατασκευή συνδυασμών ρελέ αναστροφής						
   	3RT10 1	S00	Μηχανική μανδάλωση, 2 συνδετικά κλιπ για 2 ρελέ, καλωδιώσεις πάνω και κάτω	3RA19 13-2A ¹	10,80	
		3RT10 2	S0	Σετ καλωδίωσης πάνω και κάτω	3RA19 23-2A	11,10
		3RT10 3	S2	2 συνδετικά κλιπ για 2 ρελέ, καλωδιώσεις πάνω και κάτω	3RA19 33-2A	17,30
		3RT10 4	S3	2 συνδετικά κλιπ για 2 ρελέ, καλωδιώσεις πάνω και κάτω	3RA19 43-2A	38,80
Σετ για την κατασκευή συνδυασμών ρελέ αστέρος-τριγώνου						
		S00-S00-S00	Μηχανική μανδάλωση, 3 συνδετικά κλιπ, γέφυρα αστέρος-τριγώνου, σετ καλωδίωσης επάνω και κάτω	3RA19 13-2B ²	8,30	
		S0-S0-S0	5 συνδετικά κλιπ, γέφυρα αστέρος-τριγώνου, σετ καλωδίωσης επάνω και κάτω	3RA19 23-2B	14,10	
		S2-S2-S0	Γέφυρα αστέρος-τριγώνου επάνω, σετ καλωδίωσης κάτω	3RA19 33-2C	19,10	
		S2-S2-S2	Γέφυρα αστέρος-τριγώνου επάνω, σετ καλωδίωσης κάτω	3RA19 33-2B	26,00	
		S3-S3-S2	Γέφυρα αστέρος-τριγώνου επάνω, σετ καλωδίωσης κάτω	3RA19 43-2C	27,60	
		S3-S3-S3	Γέφυρα αστέρος-τριγώνου επάνω, σετ καλωδίωσης κάτω	3RA19 43-2B	29,90	
		S6-S6-S6	Γέφυρα αστέρος-τριγώνου επάνω, σετ καλωδίωσης κάτω	3RA19 53-2B	188,30	
		S10-S10-S10	Γέφυρα αστέρος-τριγώνου επάνω, σετ καλωδίωσης κάτω	3RA19 63-2B	139,60	
		S12-S12-S12	Γέφυρα αστέρος-τριγώνου επάνω, σετ καλωδίωσης κάτω	3RA19 73-2B	172,40	

Παράλληλες συνδέσεις, τριπολικές (γέφυρες αστέρος)







		S00		3RT19 16-4BA31	2,70
		S0		3RT19 26-4BA31	2,70
		S2		3RT19 36-4BA31	5,00
		S3		3RT19 46-4BA31	6,50
		S6		3RT19 56-4BA31	13,50
		S10, S12		3RT19 66-4BA31	22,90

¹ για την ηλεκτρική μανδάλωση απαιτείται τα ρελέ να παραγγελθούν με 1K βοηθητική επαφή

² τα ρελέ δικτύου και τριγώνου πρέπει να έχουν 1A βοηθητική επαφή και του αστέρα 1K βοηθητική επαφή





Ρελέ ισχύος SIRIUS 3RT έως 450 kW

Εξαρτήματα για τα ρελέ ισχύος 3RT και τα βοηθητικά ρελέ 3RH

	Τύπος ρελέ	Μέγεθος	Ονομαστική τάση	Αρ. παραγγελίας	Τιμή €
Μαγνητικά πηνία για λειτουργία AC					
 3RT19 24-5AP01	3RT10 2.	S0	24 V, 50 Hz	3RT19 24-5AB01	14,90
	3RT13 2.		42 V, 50 Hz	3RT19 24-5AD01	14,90
	3RT15 2.		110 V, 50 Hz	3RT19 24-5AF01	14,90
			230 V, 50 Hz	3RT19 24-5AP01	14,90
			400 V, 50 Hz	3RT19 24-5AV01	14,90
 3RT19 34-5AP01	3RT10 34	S2	24 V, 50 Hz	3RT19 34-5AB01	17,70
			42 V, 50 Hz	3RT19 34-5AD01	17,70
			110 V, 50 Hz	3RT19 34-5AF01	17,70
			230 V, 50 Hz	3RT19 34-5AP01	17,70
 3RT19 35-5AP01	3RT10 35	S2	24 V, 50 Hz	3RT19 35-5AB01	17,70
	3RT10 36		42 V, 50 Hz	3RT19 35-5AD01	17,70
	3RT13 3.		110 V, 50 Hz	3RT19 35-5AF01	17,70
	3RT15 3.		230 V, 50 Hz	3RT19 35-5AP01	17,70
			400 V, 50 Hz	3RT19 35-5AV01	17,70
 3RT19 44-5AP01	3RT10 44	S3	24 V, 50 Hz	3RT19 44-5AB01	21,90
			42 V, 50 Hz	3RT19 44-5AD01	21,90
			110 V, 50 Hz	3RT19 44-5AF01	21,90
			230 V, 50 Hz	3RT19 44-5AP01	21,90
			400 V, 50 Hz	3RT19 44-5AV01	21,90
 3RT19 45-5AP01	3RT10 45	S3	24 V, 50 Hz	3RT19 45-5AB01	45,80
	3RT10 46		42 V, 50 Hz	3RT19 45-5AD01	45,80
	3RT13 4.		110 V, 50 Hz	3RT19 45-5AF01	45,80
	3RT14 46		230 V, 50 Hz	3RT19 45-5AP01	45,80
			400 V, 50 Hz	3RT19 45-5AV01	45,80
 3RT19 55-5A	3RT10 5	S6	23 έως 26V AC/DC	3RT19 55-5AB31	74,30
	3RT14 5		42 έως 48V AC/DC	3RT19 55-5AD31	74,30
			110 έως 127V AC/DC	3RT19 55-5AF31	74,30
			220 έως 240V AC/DC	3RT19 55-5AP31	74,30
			380 έως 420V AC/DC	3RT19 55-5AV31	74,30
	3RT10 6	S10	23 έως 26V AC/DC	3RT19 65-5AB31	91,60
	3RT14 6		42 έως 48V AC/DC	3RT19 65-5AD31	91,60
			110 έως 127V AC/DC	3RT19 65-5AF31	91,60
			220 έως 240V AC/DC	3RT19 65-5AP31	91,60
			380 έως 420V AC/DC	3RT19 65-5AV31	91,60
Κύριες επαφές για ρελέ 3RT					
	3RT1034	S2		3RT19 34-6A	44,60
	3RT1035		3RT19 35-6A	53,30	
	3RT1036		3RT19 36-6A	74,50	
	3RT1044	S3		3RT19 44-6A	83,60
	3RT1045		3RT19 45-6A	97,70	
	3RT1046		3RT19 46-6A	128,40	
	3RT1054	S6		3RT19 54-6A	163,40
	3RT1055		3RT19 55-6A	210,10	
	3RT1056		3RT19 56-6A	262,00	
	3RT1064	S10		3RT19 64-6A	308,70
	3RT1065		3RT19 65-6A	404,20	
	3RT1066		3RT19 66-6A	502,90	
	3RT1075	S12		3RT19 75-6A	513,50
	3RT1076		3RT19 76-6A	664,10	
Κύριες επαφές για ρελέ 3TF					
	3TF50	6		3TY75 00-0A	221,70
	3TF51	6		3TY75 10-0A	295,10
	3TF52	8		3TY75 20-0A	335,80
	3TF53	8		3TY75 30-0A	464,30
	3TF54	10		3TY75 40-0A	553,50
	3TF55	10		3TY75 50-0A	686,00
	3TF56	12		3TY75 60-0A	773,90
	3TF57	12		3TY75 70-0A	918,20
	3TF68	14		3TY76 80-0B	3.121,80
	3TF69	14		3TY76 90-0B	3.239,90

Θερμικά υπερφόρτισης SIRIUS 3RU, 3RB έως 630A

Θερμικά υπερφόρτισης 3RU έως 100A, CLASS 10

	Για τριφασικούς κινητήρες με ισχύ (P)	Περιοχή ρύθμισης θερμικού	Αρ. παραγγελίας	Τιμή €
	kW	A		
S00				
	0,04	0,11 – 0,16	3RU11 16-0AB0	33,80
	0,06	0,14 – 0,2	3RU11 16-0BB0	33,80
	0,06	0,18 – 0,25	3RU11 16-0CB0	33,80
	0,09	0,22 – 0,32	3RU11 16-0DB0	33,80
	0,09	0,28 – 0,4	3RU11 16-0EB0	33,80
	0,12	0,35 – 0,5	3RU11 16-0FB0	33,80
	0,18	0,45 – 0,63	3RU11 16-0GB0	33,80
	0,18	0,55 – 0,8	3RU11 16-0HB0	33,80
	0,25	0,7 – 1	3RU11 16-0JB0	33,80
	0,37	0,9 – 1,25	3RU11 16-0KB0	33,80
	0,55	1,1 – 1,6	3RU11 16-1AB0	33,80
	0,75	1,4 – 2	3RU11 16-1BB0	33,80
	0,75	1,8 – 2,5	3RU11 16-1CB0	33,80
	1,1	2,2 – 3,2	3RU11 16-1DB0	33,80
	1,5	2,8 – 4	3RU11 16-1EB0	33,80
	1,5	3,5 – 5	3RU11 16-1FB0	33,80
	2,2	4,5 – 6,3	3RU11 16-1GB0	33,80
3	5,5 – 8	3RU11 16-1HB0	33,80	
4	7 – 10	3RU11 16-1JB0	33,80	
5,5	9 – 12	3RU11 16-1KB0	33,80	
S0				
	0,75	1,8 – 2,5	3RU11 26-1CB0	35,20
	1,1	2,2 – 3,2	3RU11 26-1DB0	35,20
	1,5	2,8 – 4	3RU11 26-1EB0	35,20
	1,5	3,5 – 5	3RU11 26-1FB0	35,20
	2,2	4,5 – 6,3	3RU11 26-1GB0	35,20
	3	5,5 – 8	3RU11 26-1HB0	35,20
	4	7 – 10	3RU11 26-1JB0	35,20
	5,5	9 – 12,5	3RU11 26-1KB0	35,20
	7,5	11 – 16	3RU11 26-4AB0	35,20
	7,5	14 – 20	3RU11 26-4BB0	35,20
11	17 – 22	3RU11 26-4CB0	35,20	
11	20 – 25	3RU11 26-4DB0	35,20	
S2				
	3	5,5 – 8	3RU11 36-1HB0	44,80
	4	7 – 10	3RU11 36-1JB0	44,80
	5,5	9 – 12,5	3RU11 36-1KB0	44,80
	7,5	11 – 16	3RU11 36-4AB0	44,80
	7,5	14 – 20	3RU11 36-4BB0	44,80
	11	18 – 25	3RU11 36-4DB0	44,80
	15	22 – 32	3RU11 36-4EB0	62,90
	18,5	28 – 40	3RU11 36-4FB0	62,90
	22	36 – 45	3RU11 36-4GB0	71,10
	22	40 – 50	3RU11 36-4HB0	86,10
S3				
	11	18 – 25	3RU11 46-4DB0	68,90
	15	22 – 32	3RU11 46-4EB0	68,90
	18,5	28 – 40	3RU11 46-4FB0	68,90
	22	36 – 50	3RU11 46-4HB0	86,10
	30	45 – 63	3RU11 46-4JB0	86,10
	37	57 – 75	3RU11 46-4KB0	86,10
	45	70 – 90	3RU11 46-4LB0	102,50
	45	80 – 100	3RU11 46-4MB0	133,60

Θερμικά υπερφόρτισης SIRIUS 3RU, 3RB έως 630A

Ηλεκτρονικά θερμικά υπερφόρτισης 3RB20, 3RB21



	Καμπύλη λειτουργίας θερμικού	Για τριφασικούς κινητήρες με ισχύ (P)	Περιοχή ρύθμισης θερμικού	Αρ. παραγγελίας	Τιμή €	
		kW	A			
S00						
	CLASS 10 (απλή εκκίνηση)	0,04 – 0,09	0,1 – 0,4	3RB20 16-1RB0	56,20	
		0,12 – 0,37	0,32 – 1,25	3RB20 16-1NB0	56,20	
		0,55 – 1,5	1 – 4	3RB20 16-1PB0	56,20	
		1,1 – 5,5	3 – 12	3RB20 16-1SB0	56,20	
	CLASS 20 (βαριά εκκίνηση)	0,04 – 0,09	0,1 – 0,4	3RB20 16-2RB0	69,20	
		0,12 – 0,37	0,32 – 1,25	3RB20 16-2NB0	69,20	
		0,55 – 1,5	1 – 4	3RB20 16-2PB0	69,20	
		1,1 – 5,5	3 – 12	3RB20 16-2SB0	69,20	
	CLASS 5 - 30 (ρυθμιζόμενη)	0,04 – 0,09	0,1 – 0,4	3RB21 13-4RB0	126,70	
		0,12 – 0,37	0,32 – 1,25	3RB21 13-4NB0	126,70	
		0,55 – 1,5	1 – 4	3RB21 13-4PB0	126,70	
		1,1 – 5,5	3 – 12	3RB21 13-4SB0	126,70	
S0						
	CLASS 10 (απλή εκκίνηση)	1,1 – 5,5	3 – 12	3RB20 26-1SB0	66,60	
		3 – 11	6 – 25	3RB20 26-1QB0	66,60	
	CLASS 20 (βαριά εκκίνηση)	1,1 – 5,5	3 – 12	3RB20 26-2SB0	79,60	
		3 – 11	6 – 25	3RB20 26-2QB0	79,60	
	CLASS 5 - 30 (ρυθμιζόμενη)	1,1 – 5,5	3 – 12	3RB21 23-4SB0	137,50	
		3 – 11	6 – 25	3RB21 23-4QB0	137,50	
S2						
	CLASS 10 (απλή εκκίνηση)	3 – 11	6 – 25	μπάρες σύνδεσης	3RB20 36-1QB0	76,10
		3 – 11	6 – 25	διέλευση αγωγού	3RB20 36-1QW1	76,10
		7,5 – 22	12,5 – 50	μπάρες σύνδεσης	3RB20 36-1UB0	106,30
		7,5 – 22	12,5 – 50	διέλευση αγωγού	3RB20 36-1UW1	106,30
	CLASS 20 (βαριά εκκίνηση)	3 – 11	6 – 25	μπάρες σύνδεσης	3RB20 36-2QB0	94,60
		3 – 11	6 – 25	διέλευση αγωγού	3RB20 36-2QW1	94,60
		7,5 – 22	12,5 – 50	μπάρες σύνδεσης	3RB20 36-2UB0	125,80
		7,5 – 22	12,5 – 50	διέλευση αγωγού	3RB20 36-2UW1	125,80
	CLASS 5 - 30 (ρυθμιζόμενη)	3 – 11	6 – 25	μπάρες σύνδεσης	3RB21 33-4QB0	152,10
		3 – 11	6 – 25	διέλευση αγωγού	3RB21 33-4QW1	152,10
		7,5 – 22	12,5 – 50	μπάρες σύνδεσης	3RB21 33-4UB0	183,30
		7,5 – 22	12,5 – 50	διέλευση αγωγού	3RB21 33-4UW1	183,30
S3						
	CLASS 10 (απλή εκκίνηση)	7,5 – 22	12,5 – 50	μπάρες σύνδεσης	3RB20 46-1UB0	118,00
		11 – 45	25 – 100	μπάρες σύνδεσης	3RB20 46-1EB0	147,20
		11 – 45	25 – 100	διέλευση αγωγού	3RB20 46-1EW1	147,20
	CLASS 20 (βαριά εκκίνηση)	7,5 – 22	12,5 – 50	μπάρες σύνδεσης	3RB20 46-2UB0	140,40
		11 – 45	25 – 100	μπάρες σύνδεσης	3RB20 46-2EB0	170,60
		11 – 45	25 – 100	διέλευση αγωγού	3RB20 46-2EW1	170,60
	CLASS 5-30 (ρυθμιζόμενη)	7,5 – 22	12,5 – 50	μπάρες σύνδεσης	3RB21 43-4UB0	197,90
		11 – 45	25 – 100	μπάρες σύνδεσης	3RB21 43-4EB0	228,10
		11 – 45	25 – 100	διέλευση αγωγού	3RB21 43-4EW1	228,10
		S6				
	CLASS 10 (απλή εκκίνηση)	22 – 90	50 – 200	μπάρες σύνδεσης	3RB20 56-1FC2	195,00
		22 – 90	50 – 200	διέλευση αγωγού	3RB20 56-1FW2	186,20
	CLASS 20 (βαριά εκκίνηση)	22 – 90	50 – 200	μπάρες σύνδεσης	3RB20 56-2FC2	224,20
		22 – 90	50 – 200	διέλευση αγωγού	3RB20 56-2FW2	215,50
CLASS 5 - 30 (ρυθμιζόμενη)	22 – 90	50 – 200	μπάρες σύνδεσης	3RB21 53-4FC2	281,70	
	22 – 90	50 – 200	διέλευση αγωγού	3RB21 53-4FW2	273,90	
S10/S12						
	CLASS 10 (απλή εκκίνηση)	22 – 110	55 – 250		3RB20 66-1GC2	209,60
		90 – 450	160 – 630		3RB20 66-1MC2	385,10
	CLASS 20 (βαριά εκκίνηση)	22 – 110	55 – 250		3RB20 66-2GC2	243,70
		90 – 450	160 – 630		3RB20 66-2MC2	420,20
	CLASS 5 - 30 (ρυθμιζόμενη)	22 – 110	55 – 250		3RB21 63-4GC2	301,20
		90 – 450	160 – 630		3RB21 63-4MC2	477,70

Χαρακτηριστικά συσκευών 3RB21

- Ρυθμιζόμενη CLASS 5 - 30
- Ενσωματωμένη αναγνώριση διαρροής προς γή
- Προστασία από έλλειψη φάσης / ασυμμετρία
- Ενσωματωμένο τηλεχειριζόμενο Reset

Θερμικά υπερφόρτισης SIRIUS 3RU, 3RB έως 630A

Εξαρτήματα για θερμικά υπερφόρτισης 3RU, 3RB20, 3RB21

Εκδοχή	Μέγεθος	Αρ. παραγγελίας		Τιμή €
		3RU	3RB	
 Βάση στήριξης για ανεξάρτητη τοποθέτηση για τα θερμικά 3RU	S00	3RU19 16-3AA01	7,80	
	S0	3RU19 26-3AA01	9,50	
	S2	3RU19 36-3AA01	12,60	
	S3	3RU19 46-3AA01	16,30	
 Βάση στήριξης για ανεξάρτητη τοποθέτηση για τα θερμικά 3RB20, 21	S00	3RB29 13-0AA1	8,50	
	S0	3RB29 23-0AA1	10,00	
Μηχανικό Reset	S00 έως S12	3RU19 00-1A	3,30	
Ντίζα με βάση συγκράτησης για Reset, μήκος ντίζας 400mm	S00 έως S12	3RU19 00-1B	32,20	
Ντίζα με βάση συγκράτησης για Reset, μήκος ντίζας 600mm	S00 έως S12	3RU19 00-1C	32,20	
Μονάδα για Reset με τηλεχειρισμό, ηλεκτρικό AC/DC 220V έως 250V για θερμικά 3RU	S00 έως S12	3RU19 00-2AM71	29,20	

Ηλεκτρονικά θερμικά υπερφόρτισης για υψηλές απαιτήσεις 3RB22, 3RB23, CLASS 5 έως 30 ρυθμιζόμενο

Εκδοχή	Αρ. παραγγελίας	Τιμή €
--------	-----------------	--------

Στάνταρ συσκευή ελέγχου



Μόνο συσκευή ελέγχου. Απαιτείται ξεχωριστά η παραγγελία του κατάλληλου μετασχηματιστή εντάσεως 3RB29 και του καλωδίου σύνδεσης

3RB22 83-4AA1 **180,40**

Μονάδα επέκτασης



Αναλογική μονάδα DC 4...20mA με προειδοποίηση υπερφόρτισης	3RB29 85-2AA0	59,80
Αναλογική μονάδα DC 4...20mA με ενσωματωμένη λειτουργία προστασίας διαρροής προς γή και προειδοποίηση υπερφόρτισης	3RB29 85-2AA1	79,70
Αναλογική μονάδα DC 4...20mA με ενσωματωμένη λειτουργία προστασίας διαρροής προς γή και ειδοποίηση σφάλματος διαρροής προ γή	3RB29 85-2AB1	74,70
μονάδα με ενσωματωμένη λειτουργία προστασίας διαρροής προς γή και προειδοποίηση υπερφόρτισης	3RB29 85-2CA1	20,00
μονάδα με ενσωματωμένη λειτουργία προστασίας διαρροής προς γή και ειδοποίηση σφάλματος διαρροής προς γή.	3RB29 85-2CB1	14,90

Συσκευές μετασχηματιστών εντάσεως 3RB29

Μέγεθος	Για τριφασικούς κινητήρες με ισχύ (P) kW	Περιοχή ρύθμισης θερμικού A	Αρ. παραγγελίας		Τιμή €
			3RB29	3RB29	
S00 / S0	0,09... 1,1	0,3...3	3RB29 06-2BG1	114,10	
	1,1... 11	2,4...25	3RB29 06-2DG1	116,00	
S2 / S3	5,5...45	10...100	3RB29 06-2JG1	120,90	
S6	11...90	20...200	3RB29 56-2TG2	272,00	
S10 / S12	37...450	63...630	3RB29 66-2WH2	324,60	

Καλώδιο διασύνδεσης



Αρ. παραγγελίας	Τιμή €
3RB29 87-2B	9,60
3RB29 87-2D	12,10

Χαρακτηριστικά συσκευών 3RB22, 3RB23



- Ηλεκτρονικό θερμικό (CLASS 5 έως 30 ρυθμιζόμενο)
- Εξωτερική τροφοδοσία AC/DC 24...240V
- Χειροκίνητο / Αυτόματο Reset
- Ενδειξη 4 LED's για κατάσταση και λειτουργία συσκευής
- Ενσωματωμένη προστασία διαρροής προς γή με συνδυασμό των συσκευών επέκτασης
- Επιτήρηση θερμίστορ
- Προστασία από έλλειψη φάσης / ασυμμετρία
- Βοηθητικές επαφές 2A + 2K
- Ενσωματωμένο τηλεχειριζόμενο Reset
- Λειτουργία TEST και αυτοεπιτήρηση συσκευής
- Αναλογική έξοδο με συνδυασμό των συσκευών επέκτασης
- Δυνατότητα σύνδεσης αγωγών με βίδες και με ελατηριωτό κλωβό

Υποσημείωση

Για την ολοκληρωμένη παραγγελία των ηλεκτρονικών θερμικών 3RB22 απαιτείται η παραγγελία του κατάλληλου μετασχηματιστή έντασης και του καλωδίου σύνδεσης

Θερμικά υπερφόρτισης SIRIUS 3RU, 3RB έως 630A

Ηλεκτρονικά θερμικά / συσκευές ελέγχου SIMOCODE pro

	Έκδοση	Τάση Ελέγχου	Αρ. παραγγελίας	Τιμή €
SIMOCODE pro				
	SIMOCODE pro C Βασική συσκευή 1, σύνδεση PROFIBUS DP, 12Mbits/s, RS 485, 4 είσοδοι / 3 έξοδοι ρελέ παραμετροποιήσιμοι, είσοδος θερμίστορ.	DC 24V	3UF70 00-1AB00-0	475,00
	SIMOCODE pro C Βασική συσκευή 1, σύνδεση PROFIBUS DP, 12Mbits/s, RS 485, 4 είσοδοι / 3 έξοδοι ρελέ παραμετροποιήσιμοι, είσοδος θερμίστορ.	AC / DC 110...240 V	3UF70 00-1AU00-0	391,70
	SIMOCODE pro V Βασική συσκευή 2, σύνδεση PROFIBUS DP, 12Mbits/s, RS 485, 4 είσοδοι / 3 έξοδοι ρελέ παραμετροποιήσιμοι, είσοδος θερμίστορ.	DC 24V	3UF70 10-1AB00-0	613,30
	SIMOCODE pro V Βασική συσκευή 2, σύνδεση PROFIBUS DP, 12Mbits/s, RS 485, 4 είσοδοι / 3 έξοδοι ρελέ παραμετροποιήσιμοι, είσοδος θερμίστορ.	AC / DC 110...240 V	3UF70 10-1AU00-0	540,00
Συσκευές μετασχηματιστών εντάσεως				
	Με διέλευση του αγωγού			
	0,03...3A		3UF71 00-1AA00-0	112,70
	2,4...25A		3UF71 01-1AA00-0	118,80
	10...100A		3UF71 02-1AA00-0	130,30
	20...200A		3UF71 03-1AA00-0	251,70
	Με μπάρες σύνδεσης			
	20...200A		3UF71 03-1BA00-0	251,70
63...630A		3UF71 04-1BA00-0	290,00	
Συσκευές μετασχηματιστών εντάσεως / τάσεως έως 690 V ¹⁾				
	Με διέλευση του αγωγού			
	0,03...3A		3UF71 10-1AA00-0	230,00
	2,4...25A		3UF71 11-1AA00-0	233,30
	10...100A		3UF71 12-1AA00-0	238,30
	20...200A		3UF71 13-1AA00-0	363,30
	Με μπάρες σύνδεσης			
	20...200A		3UF71 13-1BA00-0	363,30
63...630A		3UF71 14-1BA00-0	401,70	
Χειριστήρια πόρτας προγραμματιζόμενα				
	Δυνατότητα τοποθέτησης σε πόρτα πίνακα, σύνδεση με τις βασικές συσκευές, 10 LED's για ενδείξεις κατάστασης και ελεύθερα προς χρήση μπουτόν για χειροκίνητο έλεγχο		3UF72 00-1AA00-0	225,00
Χειριστήρια πόρτας με Display				
	Χειριστήριο πόρτας με Display για το Simocode pro V με δυνατότητα ενδείξεων των τιμών της κατάστασης και των σφαλμάτων του κινητήρα		3UF72 10-1AA00-0	373,30
Συσκευές επέκτασης				
Οι συσκευές επέκτασης συνδέονται μόνο με τις βασικές συσκευές 2 (proV) και συνδέονται έως μέγιστο 5 συσκευές επέκτασης.				
	Ψηφιακή συσκευή επέκτασης με 4 είσοδοι και 2 έξοδοι ρελέ. Σύνδεση ψηφιακών συσκευών επέκτασης μέχρι 2 μονάδες ανά βασική συσκευή.	DC 24V	3UF73 00-1AB00-0	173,30
	Ψηφιακή συσκευή επέκτασης με 4 είσοδοι και 2 έξοδοι ρελέ. Σύνδεση ψηφιακών συσκευών επέκτασης μέχρι 2 μονάδες ανά βασική συσκευή.	AC / DC 110...240 V	3UF73 00-1AU00-0	173,30
	Αναλογική συσκευή επέκτασης με 2 είσοδοι και 1 έξοδο 0/4...20mA. Σύνδεση αναλογικών συσκευών επέκτασης μέχρι 1 μονάδα ανά βασική συσκευή.		3UF74 00-1AA00-0	288,30
	Συσκευή επέκτασης σφάλματος διαρροής προς γη με 1 είσοδοι για σύνδεση με αθροιστικό μετ/στη 3UL22. Σύνδεση συσκευών επέκτασης σφάλματος διαρροής προς γη μέχρι 1 μονάδα ανά βασική συσκευή.		3UF75 00-1AA00-0	111,50
	Συσκευή επέκτασης για επιτήρηση θερμοκρασίας με 3 εισόδους για σύνδεση έως 3 κύκλωμα αισθητήρων (PT100/PT1000, KTY83/KTY84, NTC). Σύνδεση συσκευών επέκτασης για επιτήρηση θερμοκρασίας μέχρι 1 μονάδα ανά βασική συσκευή		3UF77 00-1AA00-0	243,30

¹⁾ δυνατότητα σύνδεσης μόνο με την βασική συσκευή 2 (SIMOCODE pro V)

Θερμικά υπερφόρτισης SIRIUS 3RU, 3RB έως 630A

Ηλεκτρονικά θερμικά / συσκευές ελέγχου SIMOCODE pro

Έκδοση	Μέτρα	Αρ. παραγγελίας	Τιμή €
--------	-------	-----------------	--------

Καλώδια διασύνδεσης

Καλώδιο σύνδεσης μεταξύ των βασικών συσκευών 1 και 2 με τους μετ/στές έντασης / τάσης, χειριστήριο πόρτας και συσκευές επέκτασης



Καλώδιο για σύνδεση της βασικής συσκευής με τις συσκευές επέκτασης ή τις συσκευές επέκτασης μεταξύ τους (τοποθέτηση πλάι - πλάι)	0,025	3UF79 30-0AA00-0	11,00
Επίπεδο καλώδιο	0,1	3UF79 31-0AA00-0	11,00
Επίπεδο καλώδιο	0,5	3UF79 32-0AA00-0	17,00
Κυλινδρικό καλώδιο	2	3UF79 33-0BA00-0	40,20
Καλώδιο σύνδεσης με PC για παραμετροποίηση		3UF79 40-0AA00-0	71,00

Εξαρτήματα



modul μνήμης για την παραμετροποίηση χωρίς PC		3UF79 00-0AA00-0	32,70
φίς διευθυσιολόγησης στο PROFIBUS χωρίς PC		3UF79 10-0AA00-0	65,50

Software

Λογισμικά για την παραμετροποίηση του SIMOCODE pro (απαιτείται Windows 2000 / XP)



SIMOCODE ES 2007 Basic		3ZS13 12-4CC10-0YA5	K.E.
SIMOCODE ES 2007 Standard		3ZS13 12-5CC10-0YA5	K.E.
SIMOCODE ES 2007 Premium		3ZS13 12-6CC10-0YA5	K.E.

Ομαλοί εκκινητές SIRIUS 3RW

Ομαλοί εκκινητές SIRIUS 3RW30 από 1,5kW έως 55kW

	Ονομαστική τάση λειτουργίας	Ονομαστικό ρεύμα λειτουργίας I_e 40°C	Ισχύς τριφασικών κινητήρων στα 400V	Μέγεθος	Τάση ελέγχου λειτουργίας	Αρ. παραγγελίας	Τιμή €
		A	kW				
Ομαλοί εκκινητές για τριφασικούς ασυγχρονούς κινητήρες χωρίς ομαλό σταμάτημα							
	200V έως 480V	3,6	1,5	S00	AC/DC 110...230V	3RW3013-1BB14	148,60
		6,5	3	S00	AC/DC 110...230V	3RW3014-1BB14	172,70
		9	4	S00	AC/DC 110...230V	3RW3016-1BB14	198,30
		12,5	5,5	S00	AC/DC 110...230V	3RW3017-1BB14	222,30
		17,6	7,5	S00	AC/DC 110...230V	3RW3018-1BB14	255,90
		25	11	S0	AC/DC 110...230V	3RW3026-1BB14	297,50
		32	15	S0	AC/DC 110...230V	3RW3027-1BB14	347,10
		38	18,5	S0	AC/DC 110...230V	3RW3028-1BB14	428,70
		45	22	S2	AC/DC 110...230V	3RW3036-1BB14	527,80
		63	30	S2	AC/DC 110...230V	3RW3037-1BB14	643,00
		72	37	S2	AC/DC 110...230V	3RW3038-1BB14	759,80
		80	45	S3	AC/DC 110...230V	3RW3046-1BB14	874,90
		106	55	S3	AC/DC 110...230V	3RW3047-1BB14	974,10

Χαρακτηριστικά ομαλών εκκινητών 3RW30

- Κατάλληλοι για φορτία με κανονικές απαιτήσεις
- Ομαλό ξεκίνημα
- Ρύθμιση ράμπα τάσης 40...100%
- Ρύθμιση χρόνου 0...20sec
- Ενσωματωμένο ρελέ by-pass
- Για την προστασία του κινητήρα απαιτείται εξωτερικό θερμικό



Ομαλοί εκκινητές SIRIUS 3RW40 από 5,5 kW έως 250 kW

	Ονομαστική τάση λειτουργίας	Ονομαστικό ρεύμα λειτουργίας I_e 40°C	Ισχύς τριφασικών κινητήρων στα 400V	Μέγεθος	Τάση ελέγχου λειτουργίας	Αρ. παραγγελίας	Τιμή €	
		A	kW					
	200V έως 480V	12,5	5,5	S0	AC/DC 110V...230V	3RW40 24-1BB14	347,70	
		25	11	S0	AC/DC 110V...230V	3RW40 26-1BB14	410,20	
		32	15	S0	AC/DC 110V...230V	3RW40 27-1BB14	487,80	
		38	18,5	S0	AC/DC 110V...230V	3RW40 28-1BB14	584,10	
		45	22	S2	AC/DC 110V...230V	3RW40 36-1BB14	697,20	
		63	30	S2	AC/DC 110V...230V	3RW40 37-1BB14	827,10	
		72	37	S2	AC/DC 110V...230V	3RW40 38-1BB14	958,80	
		80	45	S3	AC/DC 110V...230V	3RW40 46-1BB14	1.080,30	
		106	55	S3	AC/DC 110V...230V	3RW40 47-1BB14	1.176,60	
		200V έως 460V	134	75	S6	AC 230V	3RW40 55-6BB44	1.247,50
			162	90	S6	AC 230V	3RW40 56-6BB44	1.549,60
			230	132	S12	AC 230V	3RW40 73-6BB44	1.738,70
			280	160	S12	AC 230V	3RW40 74-6BB44	1.958,10
356	200		S12	AC 230V	3RW40 75-6BB44	2.278,80		
432	250		S12	AC 230V	3RW40 76-6BB44	3.004,70		

Χαρακτηριστικά ομαλών εκκινητών 3RW40

- Κατάλληλοι για φορτία με κανονικές απαιτήσεις
- Ομαλό ξεκίνημα
- Ομαλό σταμάτημα
- Ρύθμιση ράμπα τάσης 40...100%
- Ρύθμιση χρόνου 0,1...20sec
- Περιορισμός ρεύματος 1,3...5 x I_e
- Ενσωματωμένο ρελέ by-pass
- Ενσωματωμένη προστασία του κινητήρα μέσω ηλεκτρονικού θερμικού (Class 10,15, 20)

Ομαλοί εκκινητές SIRIUS 3RW44 από 15 kW έως 710 kW





	Ονομαστική τάση λειτουργίας	Ονομαστικό ρεύμα λειτουργίας I_e 40°C	Ισχύς τριφασικών κινητήρων στα 400V	Τάση ελέγχου λειτουργίας	Ar. παραγγελίας	Τιμή €
		A	kW			
Στάνταρτ συνδεσμολογία						
	200V έως 460V	29	15	AC 230V	3RW44 22-1BC44	K.E.
		36	18,5	AC 230V	3RW44 23-1BC44	K.E.
		47	22	AC 230V	3RW44 24-1BC44	K.E.
		57	30	AC 230V	3RW44 25-1BC44	K.E.
		77	37	AC 230V	3RW44 26-1BC44	K.E.
		93	45	AC 230V	3RW44 27-1BC44	K.E.
		113	55	AC 230V	3RW44 34-6BC44	K.E.
		134	75	AC 230V	3RW44 35-6BC44	K.E.
		162	90	AC 230V	3RW44 36-6BC44	K.E.
		203	110	AC 230V	3RW44 43-6BC44	K.E.
		250	132	AC 230V	3RW44 44-6BC44	K.E.
		313	160	AC 230V	3RW44 45-6BC44	K.E.
		356	200	AC 230V	3RW44 46-6BC44	K.E.
		432	250	AC 230V	3RW44 47-6BC44	K.E.
		551	315	AC 230V	3RW44 53-6BC44	K.E.
		615	355	AC 230V	3RW44 54-6BC44	K.E.
		693	400	AC 230V	3RW44 55-6BC44	K.E.
		780	450	AC 230V	3RW44 56-6BC44	K.E.
880	500	AC 230V	3RW44 57-6BC44	K.E.		
970	560	AC 230V	3RW44 58-6BC44	K.E.		
1076	630	AC 230V	3RW44 65-6BC44	K.E.		
1214	710	AC 230V	3RW44 66-6BC44	K.E.		
Συνδεσμολογία $\sqrt{3}$						
	200V έως 460V	50	22	AC 230V	3RW44 22-1BC44	K.E.
		62	30	AC 230V	3RW44 23-1BC44	K.E.
		81	45	AC 230V	3RW44 24-1BC44	K.E.
		99	55	AC 230V	3RW44 25-1BC44	K.E.
		133	75	AC 230V	3RW44 26-1BC44	K.E.
		161	90	AC 230V	3RW44 27-1BC44	K.E.
		196	110	AC 230V	3RW44 34-6BC44	K.E.
		232	132	AC 230V	3RW44 35-6BC44	K.E.
		281	160	AC 230V	3RW44 36-6BC44	K.E.
		352	200	AC 230V	3RW44 43-6BC44	K.E.
		433	250	AC 230V	3RW44 44-6BC44	K.E.
		542	315	AC 230V	3RW44 45-6BC44	K.E.
		617	355	AC 230V	3RW44 46-6BC44	K.E.
		748	400	AC 230V	3RW44 47-6BC44	K.E.
		954	560	AC 230V	3RW44 53-6BC44	K.E.
		1062	630	AC 230V	3RW44 54-6BC44	K.E.
		1200	710	AC 230V	3RW44 55-6BC44	K.E.
		1351	800	AC 230V	3RW44 56-6BC44	K.E.
		1524	900	AC 230V	3RW44 57-6BC44	K.E.
		1680	1000	AC 230V	3RW44 58-6BC44	K.E.
1864	1100	AC 230V	3RW44 65-6BC44	K.E.		
2103	1200	AC 230V	3RW44 66-6BC44	K.E.		

Χαρακτηριστικά ομαλών εκκινητών 3RW44

- Κατάλληλοι για φορτία με υψηλές απαιτήσεις
- Ομαλό ξεκίνημα
- Ομαλό σταμάτημα
- Περιορισμός ρεύματος
- Ρύθμιση ράμπας ροπής
- Δυνατότητα positioning του φορτίου
- Συνδεσμολογία $\sqrt{3}$
- DC φρένο
- Ενσωματωμένο ρελέ by-pass
- Ενσωματωμένη προστασία του κινητήρα
- Οθόνη LCD για την παραμετροποίηση
- Δυνατότητα σύνδεσης σε δίκτυο Profi-bus – με κατάλληλο interface
- Παραμετροποίηση μέσω οθόνης ή μέσω PC

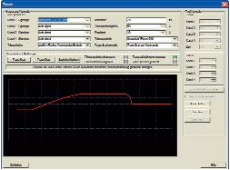
Ομαλοί εκκινητές SIRIUS 3RW

Ομαλοί εκκινητές SIRIUS 3RW44 από 15 kW έως 710 kW

Έκδοση	Αρ. παραγγελίας	Τιμή €	
Software			
Λογισμικά για την παραμετροποίηση των ομαλών εκκινητών 3RW44 (απαιτείται Windows 2000 / XP)			
	Soft Starter ES 2007 Basic παραμετροποίηση από την θύρα της συσκευής	3ZS1313-4CC10-0YA5	K.E.
	Soft Starter ES 2007 Standard παραμετροποίηση από την θύρα της συσκευής και μέσω PROFIBUS DP	3ZS1313-5CC10-0YA5	K.E.
	Soft Starter ES 2007 Premium παραμετροποίηση	3ZS1313-6CC10-0YA5	K.E.
Καλώδιο παραμετροποίησης			
	καλώδιο παραμετροποίησης με της συσκευές 3RW44	3UF7940-0AA00-0	71,00
Συσκευή επικοινωνίας PROFIBUS			
	συσκευή για την σύνδεση του 3RW44 σε δικτυο PROFIBUS	3RW4900-0KC00	K.E.
Χειριστήριο πόρτας			
	Δυνατότητα τοποθέτησης σε πόρτα πίνακα για ενδείξεις κατάστασης και μπουτόν για την παραμετροποίηση	3RW4900-0AC00	K.E.
Καλώδια διασύνδεσης			
	Καλώδια σύνδεσης της συσκευής 3RW44 με το χειριστήριο πόρτας. Επίπεδο καλώδιο 0,5 m	3UF7932-0AA00-0	17,00
	Κυλινδρικό καλώδιο 0,5 m	3UF7932-0BA00-0	32,70
	Κυλινδρικό καλώδιο 1 m	3UF7937-0BA00-0	36,50
	Κυλινδρικό καλώδιο 2,5 m	3UF7933-0BA00-0	40,20

Εκκινητές κινητήρων SIRIUS 3RA6 (θερμομαγνητικό+ρελέ+θερμικό σε μία συσκευή)

Εκκινητές κινητήρων SIRIUS 3RA6 για απευθείας εκκίνηση

ισχύς τριφασικών κινητήρων στα 400V	περιοχή ρυθμίσεως θερμικού	Τάση ελέγχου λειτουργίας	Για ανεξάρτητη τοποθέτηση		Για τοποθέτηση στο σύστημα 3RA6	
			Αρ. παραγγελίας	Τιμή €	Αρ. παραγγελίας	Τιμή €
0,09	0,1...0,4	AC/DC 110...240V	3RA6120-1AP32	123,10	3RA6120-1AP33	118,70
0,37	0.32... 1,25	AC/DC 110...240V	3RA6120-1BP32	129,80	3RA6120-1BP33	125,30
1,5	1...4	AC/DC 110...240V	3RA6120-1CP32	138,60	3RA6120-1CP33	134,20
5,5	3...12	AC/DC 110...240V	3RA6120-1DP32	146,40	3RA6120-1DP33	142,00
15	8...32	AC/DC 110...240V	3RA6120-1EP32	219,60	3RA6120-1EP33	215,20



Εκκινητές κινητήρων SIRIUS 3RA6 για αναστροφή

0,09	0,1...0,4	AC/DC 110...240V	3RA6250-1AP32	215,20	3RA6250-1AP33	215,20
0,37	0.32... 1,25	AC/DC 110...240V	3RA6250-1BP32	221,80	3RA6250-1BP33	217,40
1,5	1...4	AC/DC 110...240V	3RA6250-1CP32	235,10	3RA6250-1CP33	230,70
5,5	3...12	AC/DC 110...240V	3RA6250-1DP32	260,60	3RA6250-1DP33	256,20
15	8...32	AC/DC 110...240V	3RA6250-1EP32	338,30	3RA6250-1EP33	333,80



Εξαρτήματα για εκκινητές κινητήρων SIRIUS 3RA6

Έκδοση	Αρ. παραγγελίας	Τιμή €
Control Kit για τον μηχανικό χειρισμό των εκκινητών	3RA6950-0A	6,40
Αντάπτορας για την στήριξη των εκκινητών με βίδες	3RA6940-0A	6,90
Βοηθητικές επαφές 2 A	3RA6911-1A	8,90
Βοηθητικές επαφές 2 K	3RA6912-1A	8,90
Βοηθητικές επαφές 1 A + 1 K	3RA6913-1A	8,90
3φασικές μπάρες σύνδεσης για 2 εκκινητές	3RV1915-1AB	6,90
3φασικές μπάρες σύνδεσης για 3 εκκινητές	3RV1915-1BB	8,40
3φασικές μπάρες σύνδεσης για 4 εκκινητές	3RV1915-1CB	9,30
3φασικές μπάρες σύνδεσης για 5 εκκινητές έως 63A	3RV1915-1DB	10,40
τροφοδοτικό σύστημα με είσοδο για 25/35mm ² και τριπλή μονάδα επέκτασης για τοποθέτηση 3 εκκινητών έως 100A	3RA6812-8AB	69,90
τροφοδοτικό σύστημα με είσοδο για 50/70mm ² και τριπλή μονάδα επέκτασης για τοποθέτηση 3 εκκινητών	3RA6813-8AB	86,90
Μονάδα επέκτασης για 2 εκκινητές	3RA6822-0AB	35,50
Μονάδα επέκτασης για 3 εκκινητές	3RA6823-0AB	50,30
Κλεμμά γείωσης PE 25/35mm ² (τροφοδότηση)	3RA6860-6AB	8,50
Κλεμμά γείωσης PE 6/10mm ² (αναχώρηση)	3RA6870-4AB	3,40
Φις επέκτασης γείωσης	3RA6890-0EA	3,00
Φις διασύνδεσης 2 τροφοδοτικών συστημάτων	3RA6890-1AB	11,40



Εκκινητές κινητήρων SIRIUS 3RA6

Τροφοδοτικό σύστημα για εκκινητές κινητήρων SIRIUS 3RA6

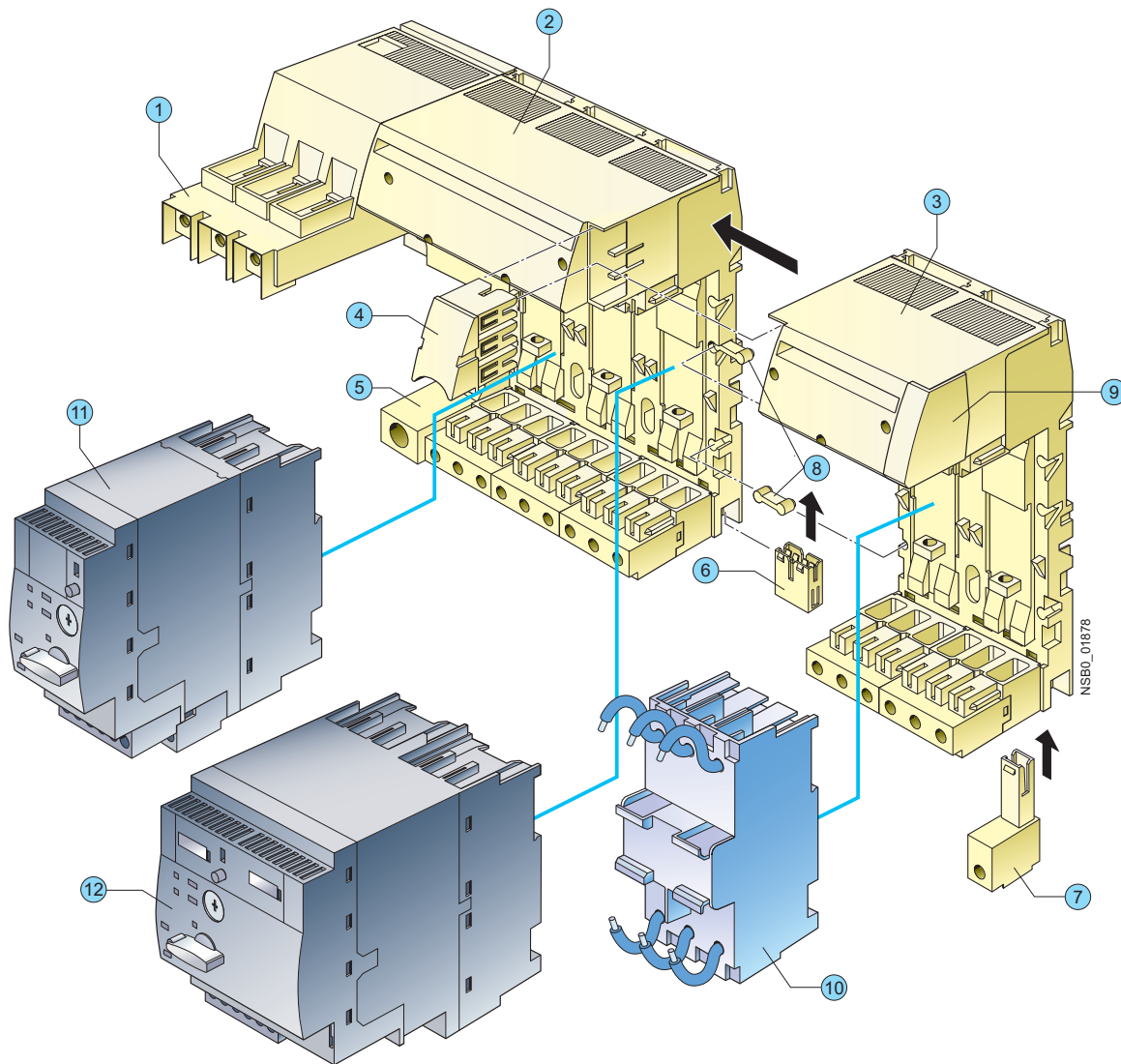

- 1 Κλέμμα τροφοδοσίας
- 2 Τριπλή μονάδα επέκτασης
- 3 Διπλή μονάδα επέκτασης
- 4 Φις διασύνδεσης ¹
- 5 Κλέμμα γείωσης (τροφοδότηση) ²
- 6 Φις επέκτασης γείωσης ²
- 7 Κλέμμα γείωσης (αναχώρηση) ²
- 8 Συνδετικά ¹
- 9 Τελικό κάλυμμα ¹
- 10 Αντάπτορας για θερμομαγνητικό SIRIUS μεγέθους 500/50
- 11 Απ' ευθείας εκκινητής 3RA61
- 12 Εκκινητής αναστροφής 3RA62

¹ Περιέχονται στην συσκευασία των μονάδων επέκτασης

² Παραγγέλλονται ξεχωριστά

SINAMICS G110

Ρυθμιστές στροφών από 0,12kW έως και 3kW

	Έξοδος		Όνομαστικό ρεύμα εξόδου A	Μέγεθος πλασιού FS Υ x Π x Β	Έκδοση	Αρ. παραγγελίας	Τιμή €
	kW	hp					
1φασικοί 200...240V AC							
	0,12	0,16	0,9	173x73x149	Με Αναλογική Είσοδο	6SL3211-0AB11-2UA1	187,00
	0,25	0,33	1,7	173x73x149	Με Αναλογική Είσοδο	6SL3211-0AB12-5UA1	202,00
	0,37	0,5	2,3	173x73x149	Με Αναλογική Είσοδο	6SL3211-0AB13-7UA1	214,00
	0,55	0,75	3,2	173x73x149	Με Αναλογική Είσοδο	6SL3211-0AB15-5UA1	236,00
	0,75	1,0	3,9	173x73x149	Με Αναλογική Είσοδο	6SL3211-0AB17-5UA1	257,00
	1,1	1,5	6,0	202x149x172	Με Αναλογική Είσοδο	6SL3211-0AB21-1UA1	294,00
	1,5	2,0	7,8	202x149x172	Με Αναλογική Είσοδο	6SL3211-0AB21-5UA1	335,00
	2,2	3,0	11,0	245x185x195	Με Αναλογική Είσοδο	6SL3211-0AB22-2UA1	399,00
	3,0	4,0	13,6	245x185x195	Με Αναλογική Είσοδο	6SL3211-0AB23-0UA1	463,00

- Οι συσκευές με περιγραφή **Με Αναλογική Είσοδο** διαθέτουν για το μέγεθος A μεταλλική ψήκτρα και για τα μεγέθη B, C επιπλέον και ανεμιστήρα ψύξης.
- Οι συσκευές διατίθενται επίσης και με επιλογή USS και USS με επίπεδη ψύκτρα.
- Υπάρχει δυνατότητα ενσωματωμένου / επιπρόσθετου EMC φίλτρου κλάσης A και κλάσης B χαμηλής διαρροής.
- Όλοι οι ρυθμιστές στροφών SINAMICS G110 παρέχονται χωρίς το βασικό χειριστήριο (BOP). Το βασικό χειριστήριο (BOP) ή άλλα παρελκόμενα πρέπει να παραγγελθούν ξεχωριστά. Για τους ρυθμιστές στροφών SINAMICS G110 το τελευταίο ψηφίο του πλήρη κωδικού παραγγελίας υποδεικνύει τον τύπο έκδοσης. Ως συνέπεια της εξέλιξης των προϊόντων, κατά την παραγγελία αυτό το ψηφίο μπορεί να διαφέρει από το καθορισμένο.

Περισσότερες τεχνικές πληροφορίες μπορούν να βρεθούν στον αναλυτικό κατάλογο της SIEMENS D11.1.

Επιλογή και παραγγελία δεδομένων - Παρελκόμενα ανεξάρτητα από τον τύπο συσκευής

Περιγραφή	Αρ. παραγγελίας	Τιμή €
Τα παρελκόμενα που αναφέρονται παρακάτω είναι κατάλληλα για όλους τους ρυθμιστές SINAMICS G110.		
Βασικό χειριστήριο (BOP)	6SL3255-0AA00-4BA0	43,20
Σετ σύνδεσης με υπολογιστή	6SL3255-0AA00-2AA0	50,20
Διάταξη στήριξης σε DIN ηλεκτρολογική ράγα, Μέγεθος 1 (FS A)	6SL3261-1BA00-0AA0	15,60
Διάταξη στήριξης σε DIN ηλεκτρολογική ράγα, Μέγεθος 2 (FS B)	6SL3261-1BB00-0AA0	29,40



SINAMICS G120

Ρυθμιστές στροφών από 0,37kW έως και 90kW

	Έξοδος		Ονομαστικό ρεύμα εξόδου	Μέγεθος πλαίσιου FS Υ x Π x Β	Αρ. παραγγελίας	Τιμή €
	kW	hp				
3φασικοί 380...480V AC PM240 Power Modules						
	0,37	0,50	1,3	173x73x145	6SL3224-0BE13-7UA0	352,00
	0,55	0,75	1,7	173x73x145	6SL3224-0BE15-5UA0	380,00
	0,75	1,0	2,2	173x73x145	6SL3224-0BE17-5UA0	402,00
	1,1	1,5	3,1	173x73x145	6SL3224-0BE21-1UA0	466,00
	1,5	2,0	4,1	173x73x145	6SL3224-0BE21-5UA0	545,00
	2,2	3,0	5,9	270x153x165	6SL3224-0BE22-2UA0	682,00
	3,0	4,0	7,7	270x153x165	6SL3224-0BE23-0UA0	811,00
	4,0	5,0	10,2	270x153x165	6SL3224-0BE24-0UA0	954,00
	7,5	10	18	334x189x185	6SL3224-0BE25-5UA0	1.234,00
	11,0	15	25	334x189x185	6SL3224-0BE27-5UA0	1.579,00
	15,0	20	32	334x189x185	6SL3224-0BE31-1UA0	2.153,00
	18,5	25	38	419x275x204	6SL3224-0BE31-5UA0	2.798,00
	22	30	45	419x275x204	6SL3224-0BE31-8UA0	3.229,00
	30	40	60	419x275x204	6SL3224-0BE32-2UA0	3.803,00
	37	50	75	497x275x204	6SL3224-0BE33-0UA0	4.951,00
	45	60	90	497x275x204	6SL3224-0BE33-7UA0	5.812,00
	55	75	110	634x350x316	6SL3224-0BE34-5UA0	6.745,00
	75	100	145	634x350x316	6SL3224-0BE35-5UA0	7.750,00
	90	125	178	634x350x316	6SL3224-0BE37-5UA0	9.543,00
	110	150	205	634x350x316	6SL3224-0BE38-8UA0	14.135,00
	132	200	250	634x350x316	6SL3224-0BE41-1UA0	16.381,00



Control Units

	Τύπος	Στάνταρ ψηφιακές εισόδους	Ψηφιακές έξοδοι	Επικοινωνία	Προσαρμο- στικά encoder	Αρ. παραγγελίας	Τιμή €
						Αρ. παραγγελίας	Τιμή €
	CU240E	6	3	RS485/USS	-	6SL3244-0BA10-0BA0	323,00
	CU240S	9	3	RS485/USS	1	6SL3244-0BA20-1BA0	517,00
	CU240S DP	9	3	PROFIBUS DP	1	6SL3244-0BA20-1PA0	674,00
	CU240S PN	9	3	PROFINET	1	6SL3244-0BA20-1FA0	761,00

- Όλοι οι ρυθμιστές στροφών SINAMICS G120 παρέχονται χωρίς το βασικό χειριστήριο (BOP)
- Οι συσκευές διατίθενται επίσης και με επιλογή εξωτερικού line filter.
- Διατίθενται παρελκόμενα όπως: line filters κλάσης A και B, πηνία, αντιστάσεις πέδησης.

Περισσότερες τεχνικές πληροφορίες μπορούν να βρεθούν στον αναλυτικό κατάλογο της SIEMENS D11.1 N. Η παρουσίαση περιέχει όλες τις ασφάλειες που υπάρχουν καταχωρημένοι στον κατάλογο D11.1 N. Πιθανά ορισμένες από αυτές να διατίθενται μόνο σε συσκευασίες ή με όριο ελάχιστης παραγγελίας. Επικοινωνήστε για διευκρινήσεις

Παρελκόμενα ανεξάρτητα από τον τύπο της συσκευής

Περιγραφή	Αρ. παραγγελίας	Τιμή €
Βασικό χειριστήριο (BOP)	6SL3255-0AA00-4BA1	43,20
Σετ σύνδεσης με υπολογιστή	6SL3255-0AA00-2AA1	50,20



ΠΡΟΣΟΧΗ:

Για την παραγγελία ενός **SINAMIC G120** απαιτούνται
Power module + Control unit + Βασικό χειριστήριο (BOP)



MICROMASTER 420

Ρυθμιστές στροφών από 0,12 έως 11 kW

	Έξοδος		Ονομαστικό ρεύμα εξόδου A	Μέγεθος πλαίσιου FS Υ x Π x Β	Αρ. παραγγελίας	Τιμή €
	kW	hp				
1φασικοί 200...240V AC						
	0,12	0,2	0,9	173x73x149	6SE6420-2UC11-2AA1	254,00
	0,25	0,3	1,7	173x73x149	6SE6420-2UC12-5AA1	275,00
	0,37	0,5	2,3	173x73x149	6SE6420-2UC13-7AA1	291,00
	0,55	0,8	3,0	173x73x149	6SE6420-2UC15-5AA1	318,00
	0,75	1,0	3,9	173x73x149	6SE6420-2UC17-5AA1	349,00
	1,1	1,5	5,5	202x149x172	6SE6420-2UC21-1BA1	400,00
	1,5	2,0	7,4	202x149x172	6SE6420-2UC21-5BA1	456,00
	2,2	3,0	10,4	202x149x172	6SE6420-2UC22-2BA1	544,00
	3,0	4,0	13,6	245x185x195	6SE6420-2UC23-0CA1	626,00
	3φασικοί 380...480 V AC					
	0,4	0,5	1,2	173x73x149	6SE6420-2UD13-7AA1	557,00
	0,6	0,8	1,6	173x73x149	6SE6420-2UD15-5AA1	577,00
	0,8	1,0	2,1	173x73x149	6SE6420-2UD17-5AA1	599,00
	1,1	1,5	3,0	173x73x149	6SE6420-2UD21-1AA1	632,00
	1,5	2,0	4,0	173x73x149	6SE6420-2UD21-5AA1	671,00
	2,2	3,0	5,9	202x149x172	6SE6420-2UD22-2BA1	756,00
	3,0	4,0	7,7	202x149x172	6SE6420-2UD23-0BA1	856,00
	4,0	5,0	10,2	202x149x172	6SE6420-2UD24-0BA1	942,00
	5,5	7,5	13,2	245x185x195	6SE6420-2UD25-5CA1	1.198,00
	7,5	10,0	19,0	245x185x195	6SE6420-2UD27-5CA1	1.443,00
	11,0	15,0	26,0	245x185x195	6SE6420-2UD31-1CA1	1.860,00

- Όλοι οι ρυθμιστές στροφών MICROMASTER 4 παρέχονται χωρίς το βασικό χειριστήριο (BOP)
- Οι συσκευές διατίθενται επίσης και με επιλογή ενσωματωμένου φίλτρου κλάσης A.
- Διατίθενται παρελκόμενα όπως: Φίλτρο EMC κλάσης A και B χαμηλής διαρροής, LC φίλτρα, και σταγγαλιστικά πηνία.

Περισσότερες τεχνικές πληροφορίες μπορούν να βρεθούν στον αναλυτικό κατάλογο της SIEMENS DA 51.2.

Η παρουσίαση περιέχει όλες τις ασφάλειες και τους αυτόματους διακόπτες που υπάρχουν καταχωρημένοι στον κατάλογο DA 51.2. Πιθανά ορισμένες από αυτές να διατίθενται μόνο σε συσκευασίες ή με όριο ελάχιστης παραγγελίας. Επικοινωνήστε για διευκρινήσεις με την ΣΗΜΕΝΣ Α.Ε. ή τους τοπικούς συνεργάτες της.

Παρελκόμενα ανεξάρτητα από τον τύπο της συσκευής

	Περιγραφή	Αρ. παραγγελίας	Τιμή €
	Βασικό χειριστήριο (BOP)	6SE6400-0BP00-0AA0	53,30
	Ειδικό χειριστήριο (AOP)	6SE6400-0AP00-0AA1	207,10
	Μονάδα PROFIBUS	6SE6400-1PB00-0AA0	184,60
	Μονάδα DeviceNet	6SE6400-1DN00-0AA0	184,60
	Μονάδα CANOpen	6SE6400-1CB00-0AA0	184,60
	Σετ σύνδεσης με υπολογιστή	6SE6400-1PC00-0AA0	47,30
	Σετ σύνδεσης με υπολογιστή AOP	6SE6400-0PA00-0AA0	154,60
	Κιτ στήριξης στην πόρτα του υπολογιστή	6SE6400-0PM00-0AA0	138,70
	Κιτ στήριξης AOP για έλεγχο πολλών ρυθμιστών (USS)	6SE6400-0MD00-0AA0	154,60

BOP

MICROMASTER 430

Ρυθμιστές στροφών από 7,5 έως 250 kW (αντλίες - ανεμιστήρες)

	Έξοδος		Ονομαστικό ρεύμα εξόδου	Μέγεθος πλασιού FS Υ x Π x Β	Αρ. παραγγελίας	Τιμή €
	kW	hp				
3φασικοί 380...480V AC						
	7,5	10,0	19,0	245x185x195	6SE6430-2UD27-5CA0	1.478,00
	11,0	15,0	26,0	245x185x195	6SE6430-2UD31-1CA0	1.765,00
	15,0	20,0	32,0	245x185x195	6SE6430-2UD31-5CA0	2.210,00
	18,5	25,0	38,0	520x275x245	6SE6430-2UD31-8DA0	2.798,00
	22,0	30,0	45,0	520x275x245	6SE6430-2UD32-2DA0	3.157,00
	30,0	40,0	62,0	520x275x245	6SE6430-2UD33-0DA0	3.674,00
	37,0	50,0	75,0	650x275x245	6SE6430-2UD33-7EA0	4.707,00
	45,0	60,0	90,0	650x275x245	6SE6430-2UD34-5EA0	5.439,00
	55,0	75,0	110,0	850x350x320	6SE6430-2UD35-5FA0	6.257,00
	75,0	100,0	145,0	850x350x320	6SE6430-2UD37-5FA0	7.061,00
	90,0	120,0	178,0	850x350x320	6SE6430-2UD38-8FA0	8.309,00
	110,0	150,0	205,0	1400x326x356	6SE6430-2UD41-1FA0	10.763,00
	132,0	200,0	250,0	1400x326x356	6SE6430-2UD41-3FA0	12.442,00
	160,0	250,0	302,0	1533x326x545	6SE6430-2UD41-6GA0	13.978,00
	200,0	300,0	370,0	1533x326x545	6SE6430-2UD42-0GA0	15.786,00
	250,0	350,0	477,0	1533x326x545	6SE6430-2UD42-5GA0	18.513,00



- Όλοι οι ρυθμιστές στροφών MICROMASTER 4 παρέχονται χωρίς το βασικό χειριστήριο (BOP)
- Οι συσκευές διατίθενται επίσης και με επιλογή ενσωματωμένου φίλτρου κλάσης A.
- Διατίθενται παρελκόμενα όπως: Φίλτρο EMC κλάσης A και B χαμηλής διαρροής, LC φίλτρα, και σταγαλιστικά πηνία.

Περισσότερες τεχνικές πληροφορίες μπορούν να βρεθούν στον αναλυτικό κατάλογο της SIEMENS DA 51.2.

Η παρουσίαση περιέχει όλες τις ασφάλειες και τους αυτόματους διακόπτες που υπάρχουν καταχωρημένοι στον κατάλογο DA 51.2. Πιθανά ορισμένες από αυτές να διατίθενται μόνο σε συσκευασίες ή με όριο ελάχιστης παραγγελίας. Επικοινωνήστε για διευκρινήσεις με την ΣΗΜΕΝΣ Α.Ε. ή τους τοπικούς συνεργάτες της.

Παρελκόμενα ανεξάρτητα από τον τύπο της συσκευής

Περιγραφή	Αρ. παραγγελίας	Τιμή €
Μονάδα PROFIBUS	6SE6400-1PB00-0AA0	184,60
Μονάδα DeviceNET	6SE6400-1DN00-0AA0	184,60
Μονάδα CANOpen	6SE6400-1CB00-0AA0	184,60
Σετ σύνδεσης με υπολογιστή	6SE6400-1PC00-0AA0	47,30
Κιτ στήριξης στην πόρτα του πίνακα	6SE6400-0PM00-0AA0	138,70



BOP-2



MICROMASTER 440

Ρυθμιστές στροφών από 0,12 έως 200 kW (υψηλών απαιτήσεων)

	Ισχύς		Konstant Torque (CT) A	Variable Torque (VT) A	Μέγεθος πλαίσιου FS Υ x Π x Β	Αρ. παραγγελίας	Τιμή €
	kW	hp					
1φασικοί 200...240V AC							
	0,12	0,16	0,9	–	173x73x149	6SE6440-2UC11-2AA1	336,00
	0,25	0,33	1,7	–	173x73x149	6SE6440-2UC12-5AA1	349,00
	0,37	0,50	2,3	–	173x73x149	6SE6440-2UC13-7AA1	380,00
	0,55	0,75	3,0	–	173x73x149	6SE6440-2UC15-5AA1	410,00
	0,75	1,00	3,9	–	173x73x149	6SE6440-2UC17-5AA1	432,00
	1,10	1,50	5,5	–	202x149x172	6SE6440-2UC21-1BA1	497,00
	1,50	2,00	7,4	–	202x149x172	6SE6440-2UC21-5BA1	568,00
	2,20	3,00	10,4	–	202x149x172	6SE6440-2UC22-2BA1	669,00
	3,00	4,00	13,6	–	245x185x195	6SE6440-2UC23-0CA1	781,00
3φασικοί 380...480V AC							
	0,37	0,50	1,3	–	173x73x149	6SE6440-2UD13-7AA1	669,00
	0,55	0,75	1,7	–	173x73x149	6SE6440-2UD15-5AA1	697,00
	0,75	1,00	2,2	–	173x73x149	6SE6440-2UD17-5AA1	723,00
	1,10	1,50	3,1	–	173x73x149	6SE6440-2UD21-1AA1	769,00
	1,50	2,00	4,1	–	173x73x149	6SE6440-2UD21-5AA1	865,00
	2,20	3,00	5,9	–	202x149x172	6SE6440-2UD22-2BA1	1.002,00
	3,00	4,00	7,7	–	202x149x172	6SE6440-2UD23-0BA1	1.128,00
	4,00	5,00	10,2	–	202x149x172	6SE6440-2UD24-0BA1	1.269,00
	5,50	7,50	13,2	17,3	245x185x195	6SE6440-2UD25-5CA1	1.550,00
	7,50	10,00	19,0	23,1	245x185x195	6SE6440-2UD27-5CA1	1.909,00
	11,0	15,0	26,0	33,8	245x185x195	6SE6440-2UD31-1CA1	2.454,00
	15,0	20,0	32,0	37	520x275x245	6SE6440-2UD31-5DA1	3.100,00
	18,5	25,0	38,0	43	520x275x245	6SE6440-2UD31-8DA1	3.559,00
	22,0	30,0	45,0	62	520x275x245	6SE6440-2UD32-2DA1	4.133,00
	30,0	40,0	62,0	75	650x275x245	6SE6440-2UD33-0EA1	5.310,00
	37,0	50,0	75,0	90	650x275x245	6SE6440-2UD33-7EA1	6.142,00
	45,0	60,0	90,0	110	850x350x320	6SE6440-2UD34-5FA1	7.089,00
	55,0	75,0	110,0	145	850x350x320	6SE6440-2UD35-5FA1	8.051,00
	75,0	100,0	145,0	170	850x350x320	6SE6440-2UD37-5FA1	9.486,00
	90,0	125,0	178	205	1400x326x356	6SE6440-2UD38-8FA1	12.446,00
	110,0	150,0	205	250	1400x326x356	6SE6440-2UD41-1FA1	14.386,00
	132,0	200,0	250	302	1533x326x545	6SE6440-2UD41-3GA1	16.247,00
	160,0	250,0	302	370	1533x326x545	6SE6440-2UD41-6GA1	18.298,00
	200,0	300,0	370	477	1533x326x545	6SE6440-2UD42-0GA1	21.295,00



- Όλοι οι ρυθμιστές στροφών MICROMASTER 4 παρέχονται χωρίς το βασικό χειριστήριο (BOP)
- Οι συσκευές διατίθενται επίσης και με επιλογή ενσωματωμένου φίλτρου κλάσης A,
- Διατίθενται παρελκόμενα όπως: Φίλτρο EMC κλάσης A και B χαμηλής διαρροής, LC φίλτρα, και σταγδαλιστικά πηνία,

Περισσότερες τεχνικές πληροφορίες μπορούν να βρεθούν στον αναλυτικό κατάλογο της SIEMENS DA 51.2, Η παρουσίαση περιέχει όλες τις ασφάλειες και τους αυτόματους διακόπτες που υπάρχουν καταχωρημένοι στον κατάλογο DA 51.2, Πιθανά ορισμένες από αυτές να διατίθενται μόνο σε συσκευασίες ή με όριο ελάχιστης παραγγελίας, Επικοινωνήστε για διευκρινήσεις με την ΣΗΜΕΝΣ Α.Ε, ή τους τοπικούς συνεργάτες της,



MICROMASTER 440

Παρεκόμενα ανεξάρτητα από τον τύπο της συσκευής



BOP

Περιγραφή	Αρ. παραγγελίας	Τιμή €
Βασικό χειριστήριο (BOP)	6SE6400-0BP00-0AA0	53,30
Ειδικό χειριστήριο (AOP)	6SE6400-0AP00-0AA1	207,10
Ασιατικό ειδικό χειριστήριο (AAOP)	6SE6400-0AP00-0AB0	228,10
Μονάδα PROFIBUS	6SE6400-1PB00-0AA0	184,60
Μονάδα DeviceNet	6SE6400-1DN00-0AA0	184,60
Μονάδα CANOpen	6SE6400-1CB00-0AA0	184,60
Μονάδα σύνδεσης Encoder	6SE6400-0EN00-0AA0	231,10
Σετ σύνδεσης με υπολογιστή	6SE6400-1PC00-0AA0	47,30
Σετ σύνδεσης υπολογιστή AOP	6SE6400-0PA00-0AA0	154,60
Κιτ στήριξης στην πόρτα του πίνακα	6SE6400-0PM00-0AA0	138,70
Κιτ στήριξης AOP για έλεγχο πολλών ρυθμιστών (USS)	6SE6400-0MD00-0AA0	154,60

Στην οικογένεια των προϊόντων SINAMICS, εκτός από τα μοντέλα G110/G120 ανήκουν και τα παρακάτω, τα οποία καλύπτουν μεγαλύτερη γκάμα εφαρμογών σε απαιτήσεις ισχύος, παραμετροποίησης και ρυθμίσεων.



G 150 / G 130

Ο γενικός ρυθμιστής στροφών για εφαρμογές με αυξημένες απαιτήσεις σε ισχύ. Εύρος καλυπτόμενης ισχύος: 75 - 800kW.

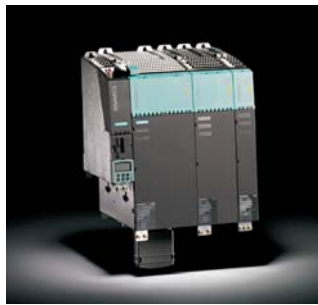

S 120

Ο ευέλικτος ρυθμιστής στροφών για απαιτητικές λύσεις που χτίζεται ανάλογα με την εφαρμογή. Εύρος καλυπτόμενης ισχύος: 200 - 1100kW.



S 150

Ο εξειδικευμένος ρυθμιστής στροφών που δίνει λύσεις και στις πιο δύσκολες εφαρμογές. Εύρος καλυπτόμενης ισχύος: 75 - 1200kW.

Διατίθενται επίσης ψηφιακοί DC ρυθμιστές στροφών της σειράς SIMOREG από 15A έως 2000A.



Οικογένεια προϊόντων SIMOREG

Τριφασικοί Επαγγελματικοί Κινητήρες

Βασική Σχεδίαση Κέλυφος Κράματος Αλουμινίου / Χυτοσίδηρο

	Όνομαστική Ισχύς στα 50 Hz		Μέγεθος A	..10: τάση λειτουργίας 230Δ/400Y ..60: τάση λειτουργίας 400Δ/690Y Κατασκευή IM B3		..11: τάση λειτουργίας 230Δ/400Y ..61: τάση λειτουργίας 400Δ/690Y Κατασκευή IM B5	
	kW	hp		Αρ. παραγγελίας	Τιμή €	Αρ. παραγγελίας	Τιμή €
Ηλεκτροκινητήρες Εξοικονόμησης Ενέργειας - Προστασία IP 55 _ 50 Hz _ Θερμ. Κλάση F/B - 3000 στρ./λεπτό 2-πολικό							
	0,18	0,25	63 M	1LA7 060-2AA10	102,00	1LA7 060-2AA11	120,00
	0,25	0,33		1LA7 063-2AA10	108,00	1LA7 063-2AA11	126,00
	0,37	0,5	71 M	1LA7 070-2AA10	111,00	1LA7 070-2AA11	131,00
	0,55	0,75		1LA7 073-2AA10	125,00	1LA7 073-2AA11	146,00
	0,75	1	80 M	1LA7 080-2AA10	141,00	1LA7 080-2AA11	164,00
	1,1	1,5		1LA7 083-2AA10	162,00	1LA7 083-2AA11	185,00
	1,5	2	9 S	1LA7 090-2AA10	193,00	1LA7 090-2AA11	220,00
	2,2	3	90 L	1LA7 096-2AA10	248,00	1LA7 096-2AA11	275,00
	3	4	100 L	1LE1002-1AA43-4AA0	298,00	1LE1002-1AA43-4FA0	331,00
	4	5,5	112 M	1LE 1002-1BA23-4AA0	367,00	1LE 1002-1BA23-4FA0	408,00
	5,5	7,5	132 S	1LE 1002-1CA03-4AA0	473,00	1LE 1002-1CA03-4FA0	525,00
	7,5	10		1LE 1002-1CA13-4AA0	610,00	1LE 1002-1CA13-4FA0	664,00
	11	15	160 M	1LE 1002-1DA23-4AA0	843,00	1LE 1002-1DA23-4FA0	912,00
	15	20	160 M	1LE 1002-1DA33-4AA0	1.100,00	1LE 1002-1DA33-4FA0	1.175,00
	18,5	25	160 L	1LE 1002-1DA43-4AA0	1.318,00	1LE 1002-1DA43-4FA0	1.388,00
	22	30	160 L	1LG4183-2AA60	1.606,00	1LG4183-2AA61	1.772,00
	30	40	200 L	1LG4 206-2AA60	2.089,00	1LG4 206-2AA61	2.289,00
	37	50	200 L	1LG4 207-2AA60	2.730,00	1LG4 207-2AA61	2.950,00
	45	60	225 M	1LG4 223-2AA60	3.314,00	1LG4 223-2AA61	3.591,00
	55	75	250 M	1LG4 253-2AB60	4.913,00	1LG4 253-2AB61	5.325,00
	75	100	280 S	1LG4 280-2AB60	6.745,00	1LG4 280-2AB61	7.314,00
	90	125	280 M	1LG4 283-2AB60	8.106,00	1LG4 283-2AB61	8.799,00
	110	150	315 S	1LG4 310-2AB60	10.272,00	1LG4 310-2AB61	10.818,00
	132	180	315 M	1LG4 313-2AB60	12.314,00	1LG4 313-2AB61	12.860,00
Ηλεκτροκινητήρες Εξοικονόμησης Ενέργειας - Προστασία IP 55 _ 50 Hz _ Θερμ. Κλάση F/B - 1500 στρ./λεπτό 4-πολικό							
	0,12	0,09	63 M	1LA7060-4AB10	101,00	1LA7060-4AB11	119,00
	0,18	0,25		1LA7063-4AB10	108,00	1LA7063-4AB11	126,00
	0,25	0,33	71 M	1LA7070-4AB10	109,00	1LA7070-4AB11	129,00
	0,37	0,5		1LA7073-4AB10	122,00	1LA7073-4AB11	142,00
	0,55	0,75	80 M	1LA7080-4AA10	136,00	1LA7080-4AA11	159,00
	0,75	1		1LA7083-4AA10	147,00	1LA7083-4AA11	170,00
	1,1	1,5	90 S	1LA7090-4AA10	180,00	1LA7090-4AA11	207,00
	1,5	2	90 L	1LA7096-4AA10	214,00	1LA7096-4AA11	241,00
	2,2	3	100 L	1LE1002-1AB42-2AA0	262,00	1LE1002-1AB42-2FA0	295,00
	3	4		1LE1002-1AB53-4AA0	302,00	1LE1002-1AB53-4FA0	335,00
	4	5,5	112 M	1LE 1002-1BB23-4AA0	384,00	1LE 1002-1BB23-4FA0	424,00
	5,5	7,5	132 S	1LE 1002-1CB03-4AA0	490,00	1LE 1002-1CB03-4FA0	540,00
	7,5	10	132 M	1LE 1002-1CB23-4AA0	624,00	1LE 1002-1CB23-4FA0	679,00
	11	15	160 M	1LE 1002-1DB23-4AA0	862,00	1LE 1002-1DB23-4FA0	932,00
	15	20	160 L	1LE 1002-1DB43-4AA0	1.120,00	1LE 1002-1DB43-4FA0	1.189,00
	18,5	25	180 M	1LG4183-4AA60	1.398,00	1LG4183-4AA61	1.510,00
	22	30	180 L	1LG4186-4AA60	1.652,00	1LG4186-4AA61	1.764,00
	30	40	200 L	1LG4207-4AA60	2.191,00	1LG4207-4AA61	2.333,00
	37	50	225 S	1LG4220-4AA60	2.674,00	1LG4220-4AA61	2.852,00
	45	60	225 M	1LG4223-4AA60	3.228,00	1LG4223-4AA61	3.406,00
	55	75	250 M	1LG4253-4AA60	4.771,00	1LG4253-4AA61	5.025,00
	75	100	280 S	1LG4280-4AA60	6.559,00	1LG4280-4AA61	7.129,00
	90	125	280 M	1LG4283-4AA60	7.735,00	1LG4283-4AA61	8.304,00
	110	150	315 S	1LG4310-4AA60	9.530,00	1LG4310-4AA61	10.385,00
	132	180	315 M	1LG4313-4AA60	11.324,00	1LG4313-4AA61	12.179,00



Τριφασικοί Επαγωγικοί Κινητήρες

Βασική Σχεδίαση Κέλυφος Κράματος Αλουμινίου / Χυτοσιδηροί							
	Όνομαστική Ισχύς στα 50 Hz		Μέγεθος A	..10: τάση λειτουργίας 230Δ/400Υ ..60: τάση λειτουργίας 400Δ/690Υ Κατασκευή IM B3	Τιμή €	..11: τάση λειτουργίας 230Δ/400Υ ..61: τάση λειτουργίας 400Δ/690Υ Κατασκευή IM B5	Τιμή €
	kW	hp		Αρ. παραγγελίας		Αρ. παραγγελίας	
Ηλεκτροκινητήρες Εξοικονόμησης Ενέργειας - Προστασία IP 55 _ 50 Hz _ Θερμ. Κλάση F - 1000 στρ./λεπτό							
	0,18	0,25	71 M	1LA7070-6AA10	116,00	1LA7070-6AA11	136,00
	0,25	0,33	71 M	1LA7073-6AA10	130,00	1LA7073-6AA11	150,00
	0,37	0,5	80 M	1LA7080-6AA10	141,00	1LA7080-6AA11	164,00
	0,55	0,75	80 M	1LA7083-6AA10	164,00	1LA7083-6AA11	186,00
	0,75	1	90 S	1LA7090-6AA10	190,00	1LA7090-6AA11	217,00
	1,1	1,5	90 L	1LA7096-6AA10	236,00	1LA7096-6AA11	262,00
	1,5	2	100 L	1LE1002-1AC42-2AA0	279,00	1LE1002-1AC42-2FA0	312,00
	2,2	3	112 M	1LE1002-1BC22-2AA0	349,00	1LE1002-1BC22-2FA0	390,00
	3	4	132 S	1LE1002-1CC03-4AA0	442,00	1LE1002-1CC03-4FA0	495,00
	4	5,5	132 M	1LE1002-1CC23-4AA0	550,00	1LE1002-1CC23-4FA0	605,00
	5,5	7,5	132 M	1LE1002-1CC33-4AA0	694,00	1LE1002-1CC33-4FA0	748,00
	7,5	10	160 M	1LE1002-1DC23-4AA0	907,00	1LE1002-1DC23-4FA0	976,00
	11	15	160 L	1LE1002-1DC43-4AA0	1.254,00	1LE1002-1DC43-4FA0	1.323,00
	15	20	160 L	1LG4186-6AA60	1.693,00	1LG4186-6AA61	2.262,00
	18,5	25	200 L	1LG4206-6AA60	2.074,00	1LG4206-6AA61	2.769,00
	22	30	200 L	1LG4207-6AA60	2.440,00	1LG4207-6AA61	3.226,00
	30	40	225 M	1LG4223-6AA60	3.350,00	1LG4223-6AA61	4.421,00
	37	50	250 M	1LG4253-6AA60	4.944,00	1LG4253-6AA61	5.356,00
	45	60	280 S	1LG4280-6AA60	6.077,00	1LG4280-6AA61	6.634,00
	55	75	280 M	1LG4283-6AA60	7.302,00	1LG4283-6AA61	7.933,00

Επιλογή με ειδικό κωδικό παραγγελίας -Z:
π.χ. 1LG4283-6AA_-Z.

Τα δυο τελευταία ψηφία υποδηλώνουν την τάση τροφοδοσίας:

10	11	12	60	61	66	10-Z A11	60-Z A11	11-Z A11	61-Z A11
230 VΔ / 400VY, 50Hz	230 VΔ / 400VY, 50Hz	230 VΔ / 400VY, 50Hz	400 VΔ / 690VY, 50Hz	400 VΔ / 690VY, 50Hz	400 VΔ / 690VY, 50Hz	230 VΔ / 400VY, 50Hz	400 VΔ / 690VY, 50Hz	230 VΔ / 400VY, 50Hz	400 VΔ / 690VY, 50Hz
460VY, 60Hz	460VY, 60Hz	460VY, 60Hz	460VΔ, 60Hz	460VΔ, 60Hz	460VΔ, 60Hz	460VΔ, 60Hz	460VΔ, 60Hz	460VΔ, 60Hz	460VΔ, 60Hz

IM B 3									
IM B 5, IM V 1 χωρίς κάλυμμα									
IM B 14 με standard φλάντζα									
IM B 3									
IM B 5, IM V 1 χωρίς κάλυμμα, IM V 3									
IM B 35									
IM B 3 με 3 ενσωμ. Θερμίστορ: Κωδ. Παραγ. Z=A 11									
IM B 5, IM V 1 χωρίς κάλυμμα, IM V 3 με 3 ενσωμ. Θερμίστορ: Κωδ. Παρ. A 11									

Διατίθενται επίσης κινητήρες Συνεχούς Ρεύματος όπως επίσης και ολοκληρωμένα συστήματα ηλεκτροκίνησης με Σερβοκινητήρες

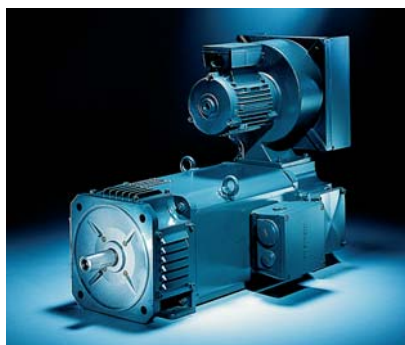

Κινητήρες DC

Για περισσότερες πληροφορίες και τεχνικές λεπτομέρειες ανατρέξτε στον κατάλογο DA12 της SIEMENS.



Σερβοκινητήρες

Για περισσότερες πληροφορίες και τεχνικές λεπτομέρειες ανατρέξτε στον κατάλογο D65.3 της SIEMENS.

Ρελέ ημιαγωγών SIRIUS 3RF

1πολικά ρελέ ημιαγωγών πλήρη με ψύκτες

Ονομαστική τάση λειτουργίας	Ονομαστικό ρεύμα I_e	Τάση κυκλώματος ελέγχου	Αρ. παραγγελίας	Τιμή €
Μηδενικού σημείου ζεύξης (ωμικά φορτία)				
24-230V AC	10,5	110...230V AC	3RF23 10-1AA22	50,10
	20	110...230V AC	3RF23 20-1AA22	52,30
	30	110...230V AC	3RF23 30-1AA22	56,20
	40	110...230V AC	3RF23 40-1AA22	64,60
	50	110...230V AC	3RF23 50-1AA22	68,80
	70	110...230V AC	3RF23 70-3AA22	102,90
	88	110...230V AC	3RF23 90-3AA22	161,60
	48-460V AC	10,5	110...230V AC	3RF23 10-1AA24
20		110...230V AC	3RF23 20-1AA24	56,50
30		110...230V AC	3RF23 30-1AA24	60,60
40		110...230V AC	3RF23 40-1AA24	70,10
50		110...230V AC	3RF23 50-1AA24	74,70
70		110...230V AC	3RF23 70-3AA24	105,80
90		110...230V AC	3RF23 90-3AA24	162,60



Άμεσης ζεύξης (επαγωγικά φορτία)

24-230V AC	10,5	110...230V AC	3RF23 10-1BA22	50,10
	20	110...230V AC	3RF23 20-1BA22	52,30
	30	110...230V AC	3RF23 30-1BA22	56,20
	40	110...230V AC	3RF23 40-1BA22	64,60
	50	110...230V AC	3RF23 50-1BA22	68,80
	70	110...230V AC	3RF23 70-1BA22	102,90
	90	110...230V AC	3RF23 90-1BA22	161,60
	48-460V AC	10,5	110...230V AC	3RF23 10-1BA24
20		110...230V AC	3RF23 20-1BA24	56,50
30		110...230V AC	3RF23 30-1BA24	60,60
40		110...230V AC	3RF23 40-1BA24	70,10
50		110...230V AC	3RF23 50-1BA24	74,70
70		110...230V AC	3RF23 70-1BA24	105,80
90		110...230V AC	3RF23 90-1BA24	162,60





Τα ρελέ διατίθενται και με τάση κυκλώματος ελέγχου 24V DC με αντικατάσταση του προτελευταίου ψηφίου του κωδικού από 2 fi 0. Για ζεύξη τριφασικών φορτίων χρησιμοποιούνται 3 τεμάχια 1φασικών ρελέ.

3πολικά ρελέ ημιαγωγών πλήρη με ψύκτες

Ονομαστική τάση λειτουργίας	Ονομαστικό ρεύμα I_e	Τάση κυκλώματος ελέγχου	Αρ. παραγγελίας	Τιμή €
Άμεσης ζεύξης (επαγωγικά φορτία), διφασικός έλεγχος				
48-600V AC	5,2 (2,2 kW)	230V AC	3RF2405-1BB24	116,40
	9,2 (4 kW)	230V AC	3RF2410-1BB24	127,90
	12,5 (5,5 kW)	230V AC	3RF2412-1BB24	141,40
	16 (7,5 kW)	230V AC	3RF2416-1BB24	153,90



Ηλεκτρονικά χρονικά SIRIUS 3RP

Ηλεκτρονικά χρονικά SIRIUS 3RP					
	Έκδοση	Χρονική περιοχή	Τάση λειτουργίας	Αρ. παραγγελίας	Τιμή €
Χρονικά πολλαπλών λειτουργιών					
	1 Μεταγωγική επαφή 8 λειτουργίες	0,05 s – 100 h	24 / 100...127V AC / 24VDC	3RP15 05-1AQ30	84,30
			24 / 200...240V AC / 24VDC	3RP15 05-1AP30	84,30
			24...240V AC / 24...240VDC	3RP15 05-1AW30	94,00
	2 Μεταγωγικές επαφές 16 λειτουργίες	0,05 s – 100 h	24 / 100...127V AC / 24VDC	3RP15 05-1BQ30	94,90
			24 / 200...240V AC / 24VDC	3RP15 05-1BP30	94,90
			24...240V AC / 24...240VDC	3RP15 05-1BW30	116,80
		400...440V AC	3RP15 05-1BT20	102,50	
Χρονικά με καθυστέρηση στην έλξη					
	1 Μεταγωγική επαφή	0,5 – 10 s	24 / 100...127V AC / 24VDC	3RP15 11-1AQ30	44,90
			24 / 200...240V AC / 24VDC	3RP15 11-1AP30	44,90
		1,5 – 30 s	24 / 100...127V AC / 24VDC	3RP15 12-1AQ30	44,90
			24 / 200...240V AC / 24VDC	3RP15 12-1AP30	44,90
		5 – 100 s	24 / 100...127V AC / 24VDC	3RP15 13-1AQ30	44,90
			24 / 200...240V AC / 24VDC	3RP15 13-1AP30	44,90
	1 Μεταγωγική επαφή	0,05 s – 100 h	24 / 100...127V AC / 24VDC	3RP1525-1AQ30	58,00
			24 / 200...240V AC / 24VDC	3RP1525-1AP30	58,00
	2 Μεταγωγικές επαφές	0,05 s – 100 h	42...48/ 60V AC / 42...48/ 60VDC	3RP1525-1BR30	64,40
24 / 100...127V AC / 24VDC			3RP1525-1BQ30	64,40	
24 / 200...240V AC / 24VDC			3RP1525-1BP30	64,40	
24...240V AC / 24...240VDC			3RP1525-1BW30	83,40	
Χρονικά με καθυστέρηση στην πτώση, με βοηθητική τάση					
	1 Μεταγωγική επαφή	0,5 – 10 s	24 / 100...127V AC / 24VDC	3RP15 31-1AQ30	77,30
			24 / 200...240V AC / 24VDC	3RP15 31-1AP30	77,30
		1,5 – 30 s	24 / 100...127V AC / 24VDC	3RP15 32-1AQ30	77,30
	24 / 200...240V AC / 24VDC		3RP15 32-1AP30	77,30	
	5 – 100 s	24 / 100...127V AC / 24VDC	3RP15 33-1AQ30	77,30	
		24 / 200...240V AC / 24VDC	3RP15 33-1AP30	77,30	
Χρονικά με καθυστέρηση στην πτώση, χωρίς βοηθητική τάση					
	1 Μεταγωγική επαφή	0,05 – 600 s	24V AC / 24VDC	3RP15 40-1AB31	97,80
			100...127V AC / 100...127V DC	3RP15 40-1AJ31	97,80
			200...240V AC / 200...240V DC	3RP15 40-1AN31	97,80
	2 Μεταγωγικές επαφές	0,05 – 600 s	24V AC / 24VDC	3RP15 40-1BB31	113,90
			100...127V AC / 100...127V DC	3RP15 40-1BJ31	113,90
			200...240V AC / 200...240V DC	3RP15 40-1BN31	113,90
Χρονικά, λειτουργία χρονιστή					
	1 Μεταγωγική επαφή	0,05 s – 100 h	42...48/ 60V AC / 42...48/ 60V DC	3RP15 55-1AR30	109,20
			24 / 100...127V AC / 24VDC	3RP15 55-1AQ30	109,20
			24 / 200...240V AC / 24VDC	3RP15 55-1AP30	109,20
Χρονικά, αστέρος-τριγώνου					
	1A χωρίς καθυστέρηση + 1A με καθυστέρηση	1 – 20 s	24 / 100...127V AC / 24VDC	3RP15 74-1NQ30	55,10
			24 / 200...240V AC / 24VDC	3RP15 74-1NP30	55,10
			200...240V AC / 380...440V AC	3RP15 74-1NM20	63,50
		3 – 60 s	24 / 100...127V AC / 24VDC	3RP15 76-1NQ30	55,10
			24 / 200...240V AC / 24VDC	3RP15 76-1NP30	55,10
			200...240V AC / 380...440V AC	3RP15 76-1NM20	63,50

Ρελέ ελέγχου και επιτήρησης SIRIUS

Ρελέ επιτήρησης ηλεκτρικών μεγεθών

	Έκδοση	Επαφές	Περιοχή μέτρησης	Τάση λειτουργίας	Αρ. παραγγελίας	Τιμή €
Ρελέ επιτήρησης τριφασικού δικτύου						
	<ul style="list-style-type: none"> • Διαδοχή φάσεων • Αυτόματο Reset 	1 μεταγ.	AC 160...260 V	AC 160...260 V	3UG4511-1AN20	71,40
			AC 320...500 V	AC 320...500 V	3UG4511-1AP20	71,40
			AC 420...690 V	AC 420...690 V	3UG4511-1AQ20	71,40
	<ul style="list-style-type: none"> • Διαδοχή φάσεων • Απώλεια φάσεων • Ασυμμετρία 10% σταθερή • Αυτόματο Reset 	1 μεταγ.	AC 160...260 V	AC 160...260 V	3UG4511-1BN20	81,90
			AC 320...500 V	AC 320...500 V	3UG4511-1BP20	81,90
			AC 420...690 V	AC 420...690 V	3UG4511-1BQ20	81,90
	<ul style="list-style-type: none"> • Διαδοχή φάσεων • Απώλεια φάσεων • Ασυμμετρία 10% σταθερή • Αυτόματο Reset 	1 μεταγ.	AC 160...690 V	AC 160...690 V	3UG4512-1AR20	78,70
			AC 160...690 V	AC 160...690 V	3UG4512-1BR20	91,30
	<ul style="list-style-type: none"> • Διαδοχή φάσεων • Απώλεια φάσεων • Αναγνώριση υπότασης (με χρόνο καθυστέρησης από 0,1...20s) • Ασυμμετρία 20% σταθερή • Ρύθμιση υστέρησης 5% • Αυτόματο Reset 	2 μεταγ.	AC 160...690 V	AC 160...690 V	3UG4513-1BR20	103,90
			AC 160...690 V	AC 160...690 V	3UG4513-1BR20	103,90
	<ul style="list-style-type: none"> • Διαδοχή φάσεων • Απώλεια φάσεων • Αναγνώριση υπότασης (με χρόνο καθυστέρησης από 0,1...20s) • Ασυμμετρία ρυθμιζ. από 5...20% (με χρόνο καθυστέρ. από 0,1...20s) • Ρύθμιση υστέρησης από 1...20V • Αυτόματο/ Χειροκίνητο Reset • Ψηφιακή ρύθμιση Display 	2 μεταγ.	AC 160...690 V	AC 160...690 V	3UG4614-1BR20	117,40
			AC 160...690 V	AC 160...690 V	3UG4614-1BR20	117,40
	<ul style="list-style-type: none"> • Διαδοχή φάσεων • Απώλεια φάσεων • Αναγνώριση υπότασης (με χρόνο καθυστέρησης από 0,1...20s) • Αναγνώριση υπέρτασης (με χρόνο καθυστέρησης από 0,1...20s) • Ρύθμιση υστέρησης από 1...20V • Αυτόματο/ Χειροκίνητο Reset • Ψηφιακή ρύθμιση Display 	2 μεταγ.	AC 160...690 V	AC 160...690 V	3UG4615-1CR20	152,00
			AC 160...690 V	AC 160...690 V	3UG4615-1CR20	152,00
	<ul style="list-style-type: none"> • Διαδοχή φάσεων • Απώλεια φάσεων & ουδετέρου N • Αναγνώριση υπότασης (με χρόνο καθυστέρησης από 0,1...20s) • Αναγνώριση υπέρτασης (με χρόνο καθυστέρησης από 0,1...20s) • Ρύθμιση υστέρησης από 1...20V • Αυτόματο/ Χειροκίνητο Reset • Ψηφιακή ρύθμιση Display 	2 μεταγ.	AC 160...690 V	AC 160...690 V	3UG4616-1CR20	162,60
			AC 160...690 V	AC 160...690 V	3UG4616-1CR20	162,60
	<ul style="list-style-type: none"> • Αυτόματη ρύθμιση σε λανθασμένη διαδοχή φάσεων • Απώλεια φάσεων (με χρόνο καθυστέρησης από 0,1...20s) • Αναγνώριση υπότασης (με χρόνο καθυστέρησης από 0,1...20s) • Αναγνώριση υπέρτασης (με χρόνο καθυστέρησης από 0,1...20s) • Ρύθμιση ασυμμετρίας από 5...20% (με χρόνο καθυστέρησης από 0,1...20s) • Αυτόματο/ Χειροκίνητο Reset • Ρύθμιση υστέρησης από 1...20V • Ψηφιακή ρύθμιση Display 	2 μεταγ.	AC 160...690 V	AC 160...690 V	3UG4617-1CR20	174,10
			AC 160...690 V	AC 160...690 V	3UG4617-1CR20	174,10

Ρελέ ελέγχου και επιτήρησης SIRIUS

Ρελέ επιτήρησης ηλεκτρικών μεγεθών						
	Έκδοση	Επαφές	Περιοχή μέτρησης	Τάση λειτουργίας	Αρ. παραγγελίας	Τιμή €
Ρελέ επιτήρησης τριφασικού δικτύου						
	<ul style="list-style-type: none"> Αυτόματη ρύθμιση σε λανθασμένη διαδοχή φάσεων Απώλεια φάσης και ουδετέρου N (με χρόνο καθυστέρησης από 0,1...20s) Αναγνώριση υπότασης (με χρόνο καθυστέρησης από 0,1...20s) Αναγνώριση υπέρτασης (με χρόνο καθυστέρησης από 0,1...20s) Ρύθμιση ασυμμετρίας από 5...20% (με χρόνο καθυστέρησης από 0,1...20s) Αυτόματο/ Χειροκίνητο Reset Ρύθμιση υστέρησης από 1...20V Ψηφιακή ρύθμιση Display 	2 μεταγ.	AC 160...690 V	AC 160...690 V	3UG46 18-1CR20	183,70
Ρελέ επιτήρησης τάσης						
	<ul style="list-style-type: none"> Ψηφιακή ρύθμιση Display Ρύθμιση υστέρησης από 0,1...150V Ξεχωριστή ρύθμιση χρονικής καθυστέρησης ζεύξης-απόζευξης από 0,1...20s. Αυτόματο/χειροκίνητο Reset 	1 μεταγ.	AC/DC 17...275 V	AC/DC 17...275 V	3UG46 33-1AL30	114,50
	<ul style="list-style-type: none"> Ψηφιακή ρύθμιση Display Ρύθμιση υστέρησης από 0,1...30V Ρύθμιση χρονικής καθυστέρησης από ζεύξης από 0,1...20s. Αυτόματο/χειροκίνητο Reset 	1 μεταγ.	AC/DC 0,1...60 V	AC/DC 24 V	3UG46 31-1AA30	109,70
			AC/DC 0,1...60 V	AC/DC 24...240 V	3UG46 31-1AW30	119,30
	<ul style="list-style-type: none"> Ψηφιακή ρύθμιση Display Ρύθμιση υστέρησης από 0,1...300V Ρύθμιση χρονικής καθυστέρησης από ζεύξης από 0,1...20s. Αυτόματο/χειροκίνητο Reset 	1 μεταγ.	AC/DC 10...600 V	AC/DC 24 V	3UG46 32-1AA30	109,70
			AC/DC 10...600 V	AC/DC 24...240 V	3UG46 32-1AW30	119,30
Ρελέ επιτήρησης έντασης						
	<ul style="list-style-type: none"> Επιτήρηση ρεύματος πάνω και κάτω ορίου Ψηφιακή ρύθμιση Display Ρύθμιση υστέρησης από 0,1...250mA. Ρύθμιση χρονικής καθυστέρησης ζεύξης-απόζευξης από 0,1...20s Αυτόματο/χειροκίνητο Reset 	1 μεταγ.	AC/DC 3...500 mA	AC/DC 24 V	3UG46 21-1AA30	109,70
			AC/DC 3...500 mA	AC/DC 24...240 V	3UG46 21-1AW30	119,30
	<ul style="list-style-type: none"> Επιτήρηση ρεύματος πάνω και κάτω ορίου Ψηφιακή ρύθμιση Display Ρύθμιση υστέρησης από 0,01...5A. Ρύθμιση χρονικής καθυστέρησης ζεύξης-απόζευξης από 0,1...20s Αυτόματο/χειροκίνητο Reset 	1 μεταγ.	AC/DC 0,05...10A	AC/DC 24 V	3UG46 22-1AA30	109,70
			AC/DC 0,05...10A	AC/DC 24...240 V	3UG46 22-1AW30	119,30

Ρελέ ελέγχου και επιτήρησης SIRIUS

Ρελέ επιτήρησης ηλεκτρικών μεγεθών						
	Έκδοση	Επαφές	Περιοχή μέτρησης	Τάση λειτουργίας	Αρ. παραγγελίας	Τιμή €
Ρελέ επιτήρησης συν φ μονοφασικό / τριφασικό						
	<ul style="list-style-type: none"> Υπέρβαση άνω και κάτω ορίου Ψηφιακή ρύθμιση Display 	1 μεταγ.	συν φ 0,1...0.99	90...690V	3UG4641-1CS20	162,60
Ρελέ επιτήρησης μόνωσης για μη γειωμένα δίκτυα						
	Δίκτυα εναλλασσόμενης τάσης	1 μεταγ.	10 kΩ...110 kΩ	AC 115 / 230V	3UG30 81-1AK20	152,00
				AC/DC 24...240V	3UG30 81-1AW30	191,40
	Δίκτυα συνεχούς τάσης	1 μεταγ.	10 kΩ...110 kΩ	AC/DC 24...240V	3UG30 82-1AW30	250,10
Ρελέ επιτήρησης στάθμης αγωγίμων υγρών¹						
	Εισροής ή εκροής	1 μεταγ.	ευαισθησία 2...200 kΩ	AC/DC 24V AC/DC 24...240V	3UG45 01-1AA30 3UG45 01-1AW30	72,50 80,70
Ρελέ επιτήρησης διαρροής ως προς γη						
	Εύρος 10...120% $I_{\Delta n}$ ρύθμιση 10...100% της ονομαστικής τιμής του επιλεγμένου μετ/στή, υστέρηση έως 50% της χαμηλότερης ρυθμιζόμενης τιμής και καθυστέρησης ζεύξης-απόζευξης από 0,1...20s	1 μεταγ.		90...690V	3UG46 24-1CS20	125,30
Αθροιστικός μετασχηματιστής έντασης						
	Διάμετρος	Τάση μόνωσης		$I_{\Delta n}$	Αρ. παραγγελίας	Τιμή €
	40	690		0,3	3UL22 01-1A	161,60
				0,5	3UL22 01-2A	161,60
				1	3UL22 01-3A	161,60
	65	690		0,3	3UL22 02-1A	209,70
				0,5	3UL22 02-2A	209,70
				1	3UL22 02-3A	209,70
				6	3UL22 02-1B	272,20
				10	3UL22 02-2B	272,20
				16	3UL22 02-3B	272,20
				25	3UL22 02-4B	272,20
	120	1000		0,3	3UL22 03-1A	556,90
				0,5	3UL22 03-2A	556,90
				1	3UL22 03-3A	556,90
				6	3UL22 03-1B	590,60
				10	3UL22 03-2B	590,60
				16	3UL22 03-3B	590,60
				25	3UL22 03-4B	590,60
				40	3UL22 03-5B	590,60
	Ρελέ επιτήρησης στροφών					
	Ρελέ επιτήρησης στροφών σε συνδυασμό με αισθητήρα για έλεγχο πάνω ή κάτω του ορίου στροφών	1 μεταγ.	0,1...2200 rpm	AC/DC 24V AC/DC 24...240V	3UG46 51-1AA30 3UG46 51-1AW30	162,60 173,10

Σημείωση: ¹Τα ηλεκτροδία στάθμης για την επιτήρηση στάθμης κατόπιν ερώτησης.

Ρελέ ελέγχου και επιτήρησης SIRIUS

Ρελέ επιτήρησης θερμίστορ 3RN







Έκδοση	Τάση λειτουργίας	Αρ. παραγγελίας	Τιμή €
Βασική συσκευή με αυτόματο Reset και 1 μεταγωγική επαφή	AC 230V	3RN10 00-1AM00	62,60
	AC 110V	3RN10 00-1AG00	62,60
	DC 24V	3RN10 00-1AB00	62,60
Βασική συσκευή με αυτόματο Reset και 1 A + 1K επαφή	AC / DC 24...240V	3RN10 10-1CW00	104,50
	AC 230V	3RN10 10-1CM00	79,80
	AC 110V	3RN10 10-1CG00	79,80
	DC 24V	3RN10 10-1CB00	79,80
Βασική συσκευή με χειροκίνητο / Τηλεχειριζόμενο Reset και 1 A + 1K επαφή	AC / DC 24V	3RN10 11-1CB00	100,50
	AC 110 / 230V	3RN10 11-1CK00	100,50
Συσκευή με αναγνώριση βραχυκυκλώματος στον αισθητήρα με χειροκίνητο / τηλεχειριζόμενο Reset και 2 μεταγωγικές επαφές	AC / DC 24V	3RN10 11-1BB00	107,00
	AC 230V	3RN10 11-1BM00	107,00
	AC 110V	3RN10 11-1BG00	107,00
Συσκευή που διατηρεί την ένδειξη κατάστασης και με απώλεια βοηθητικής τάσης, με χειροκίνητο / τηλεχειριζόμενο / αυτόματο Reset και 1 A + 1K επαφή	AC / DC 24V	3RN10 12-1CB00	141,70
	AC 110 / 230V	3RN10 12-1CK00	141,70
Συσκευή που διατηρεί την ένδειξη κατάστασης και με απώλεια βοηθητικής τάσης, αναγνώριση βραχυκυκλώματος στον αισθητήρα με χειροκίνητο / τηλεχειριζόμενο / αυτόματο Reset και 2 μεταγωγικές επαφές	AC / DC 24V	3RN10 12-1BB00	146,90
	AC 230V	3RN10 12-1BM00	146,90
	AC 110V	3RN10 12-1BG00	146,90
Συσκευή που διατηρεί την ένδειξη κατάστασης και με απώλεια βοηθητικής τάσης, αναγνώριση βραχυκυκλώματος στον αισθητήρα, αναγνώριση θραύσης σύρματος με χειροκίνητο / τηλεχειριζόμενο / αυτόματο Reset και 2 μεταγωγικές επαφές	AC / DC 24V	3RN10 13-1BB00	179,70
	AC / DC 24...240V	3RN10 13-1BW10	204,60
Συσκευή 2 κυκλωμάτων αισθητήρα, προειδοποίηση και απόζευξη, ασφαλής έναντι μηδενικής τάσης με χειροκίνητο / τηλεχειριζόμενο / αυτόματο Reset και 1 K + 1 μεταγωγική επαφή	AC / DC 24...240V	3RN10 22-1DW00	285,90
Συσκευή 6 κυκλωμάτων αισθητήρα, ασφαλής έναντι μηδενικής τάσης με χειροκίνητο / τηλεχειριζόμενο / αυτόματο Reset και 1 A + 1 K επαφή	AC / ςDC 24...240V	3RN10 62-1CW00	347,60

Ρελέ ελέγχου και επιτήρησης SIRIUS

Ρελέ επιτήρησης θερμοκρασίας 3RS10 / 3RS11



	Έκδοση	Περιοχή μέτρησης °C	Τάση λειτουργίας	Αρ. παραγγελίας	Τιμή €
Αναλογική ρύθμιση με 1 οριακή τιμή για αισθητήρα αντίστασης PT 100 και έλεγχο υπέρβασης					
	Άνω ορίου με 1A + 1K επαφή	- 50 έως + 50	AC / DC 24V	3RS10 00-1CD00	118,30
			AC 110 / 230V	3RS10 00-1CK00	118,30
		0 έως + 100	AC / DC 24V	3RS10 00-1CD10	118,30
			AC 110 / 230V	3RS10 00-1CK10	118,30
		0 έως + 200	AC / DC 24V	3RS10 00-1CD20	118,30
			AC 110 / 230V	3RS10 00-1CK20	118,30
	Κάτω ορίου με 1A + 1K επαφή	- 50 έως + 50	AC / DC 24V	3RS10 10-1CD00	118,30
			AC 110 / 230V	3RS10 10-1CK00	118,30
		0 έως + 100	AC / DC 24V	3RS10 10-1CD10	118,30
			AC 110 / 230V	3RS10 10-1CK10	118,30
		0 έως + 200	AC / DC 24V	3RS10 10-1CD20	118,30
			AC 110 / 230V	3RS10 10-1CK20	118,30
Αναλογική ρύθμιση με 1 οριακή τιμή για θερμικό στοιχείο τύπος J και έλεγχο υπέρβασης					
	Άνω ορίου με 1A + 1K επαφή	0 έως + 200	AC / DC 24V	3RS11 00-1CD20	118,30
			AC 110 / 230V	3RS11 00-1CK20	118,30
		0 έως + 600	AC / DC 24V	3RS11 00-1CD30	118,30
			AC 110 / 230V	3RS11 00-1CK30	118,30
Αναλογική ρύθμιση με 1 οριακή τιμή για θερμικό στοιχείο τύπος K και έλεγχο υπέρβασης					
	Άνω ορίου με 1A + 1K επαφή	0 έως + 200	AC / DC 24V	3RS11 01-1CD20	118,30
			AC 110 / 230V	3RS11 01-1CK20	118,30
		0 έως + 600	AC / DC 24V	3RS11 01-1CD30	118,30
			AC 110 / 230V	3RS11 01-1CK30	118,30
		+ 500 έως + 1000	AC / DC 24V	3RS11 01-1CD40	118,30
			AC 110 / 230V	3RS11 01-1CK40	118,30
Αναλογική ρύθμιση με 2 οριακές τιμές για αισθητήρα αντίστασης PT 100 και έλεγχο υπέρβασης					
	Άνω ορίου με 1A+1Μεταγ. επαφή	- 50 έως + 50	AC / DC 24V	3RS10 20-1DD00	179,90
			AC / DC 24...240V	3RS10 20-1DW00	197,20
		0 έως + 100	AC / DC 24V	3RS10 20-1DD10	179,90
			AC / DC 24...240V	3RS10 20-1DW10	197,20
		0 έως + 200	AC / DC 24V	3RS10 20-1DD20	179,90
			AC / DC 24...240V	3RS10 20-1DW20	197,20
	Κάτω ορίου με 1A+1Μεταγ. επαφή	- 50 έως + 50	AC / DC 24V	3RS10 30-1DD00	179,90
			AC / DC 24...240V	3RS10 30-1DW00	197,20
		0 έως + 100	AC / DC 24V	3RS10 30-1DD10	179,90
			AC / DC 24...240V	3RS10 30-1DW10	197,20
		0 έως + 200	AC / DC 24V	3RS10 30-1DD20	179,90
			AC / DC 24...240V	3RS10 30-1DW20	197,20
Αναλογική ρύθμιση με 2 οριακές τιμές για θερμικό στοιχείο τύπος J και έλεγχο υπέρβασης					
	Άνω ορίου με 1A+1Μεταγ. επαφή	0 έως + 200	AC / DC 24V	3RS11 20-1DD20	179,90
			AC / DC 24...240V	3RS11 20-1DW20	197,20
		0 έως + 600	AC / DC 24V	3RS11 20-1DD30	179,90
			AC / DC 24...240V	3RS11 20-1DW30	197,20
Αναλογική ρύθμιση με 2 οριακές τιμές για θερμικό στοιχείο τύπος K και έλεγχο υπέρβασης					
	Άνω ορίου με 1A + 1Μεταγ. επαφή	0 έως + 200	AC / DC 24...240V	3RS11 21-1DW20	197,20
		0 έως + 600	AC / DC 24...240V	3RS11 21-1DW30	197,20
		+ 500 έως + 1000	AC / DC 24V	3RS11 21-1DD40	179,90
Ψηφιακή ρύθμιση με 2 οριακές τιμές για αισθητήρες αντίστασης PT 100/ PT 1000/ KTY 83/ KTY 84 / NTC					
	Με 1A + 1Μεταγ. + 1Μεταγ. (1 αισθητήρας)	- 50 έως + 500	AC / DC 24V	3RS10 40-1GD50	237,60
			AC / DC 24...240V	3RS10 40-1GW50	254,90
	Με 1A + 1Μεταγ. + 1Μεταγ. (3 αισθητήρες)	- 50 έως + 500	AC / DC 24...240V	3RS10 41-1GW50	390,50
Ψηφιακή ρύθμιση με 2 οριακές τιμές για θερμικά στοιχεία τύπων J, K, T, E, N					
	Με 1A + 1Μεταγωγική επαφή + 1Μεταγωγική επαφή (1 αισθητήρας)	- 99 έως + 999	AC / DC 24V	3RS11 40-1GD60	237,60
			AC / DC 24...240V	3RS11 40-1GW60	254,90

Ρελέ ελέγχου και επιτήρησης SIRIUS

Ρελέ μετατροπής σημάτων 3RS17					
	Είσοδος	Έξοδος	Τάση λειτουργίας	Αρ. παραγγελίας	Τιμή €
Ενεργός μετατροπέας					
	0...10 V	0...10 V	AC / DC 24V	3RS17 00-1AD00	115,40
		0...20 mA	AC / DC 24V	3RS17 00-1CD00	115,40
		4...20 mA	AC / DC 24V	3RS17 00-1DD00	115,40
	0...20 mA	0...10 V	AC / DC 24V	3RS17 02-1AD00	115,40
		0...20 mA	AC / DC 24V	3RS17 02-1CD00	115,40
		4...20 mA	AC / DC 24V	3RS17 02-1DD00	115,40
	4...20 mA	0...10 V	AC / DC 24V	3RS17 03-1AD00	115,40
		0...20 mA	AC / DC 24V	3RS17 03-1CD00	115,40
		4...20 mA	AC / DC 24V	3RS17 03-1DD00	115,40
Ενεργός μετατροπέας πολλαπλών περιοχών με επιλεκτικό διακόπτη					
	0...10 V	0...10 V	AC / DC 24V	3RS17 05-1FD00	151,00
	0...20 mA	0...20 mA	AC / DC 24...240V	3RS17 05-1FW00	218,40
	4...20 mA	4...20 mA			
	0...10 V	0...50 Hz	AC / DC 24V	3RS17 05-1KD00	164,50
	0...20 mA	0...100 Hz	AC / DC 24...240V	3RS17 05-1KW00	233,70
	4...20 mA	0...1 kHz 0...10 kHz			
Ενεργός μετατροπέας γενικής χρήσης με επιλεκτικό διακόπτη					
	0...60 mV	0...10 V	AC / DC 24V	3RS17 06-1FD00	197,20
	0...100 mV	0...20 mA	AC / DC 24...240V	3RS17 06-1FW00	267,40
	0...300 mV	4...20 mA			
	0...500 mV				
	0...1 V				
	0...2 V				
	0...5 V				
	0...10 V				
	0...20 V				
	2...10 V				
	0...5 mA				
	0...10 mA				
	0...20 mA				
	4...20 mA				
± 5 mA					
± 20 mA					
Ενεργός μετατροπέας πολλαπλών περιοχών με επιλεκτικό διακόπτη, με χειροκίνητο - αυτόματο διακόπτη και ποτενσιόμετρο ρύθμισης αναλογικού σήματος για test					
	0...10 V	0...10 V	AC / DC 24V	3RS17 25-1FD00	174,10
	0...20 mA	0...20 mA	AC / DC 24...240V	3RS17 25-1FW00	279,90
	4...20 mA	4...20 mA			
Παθητικός μετατροπέας					
	0/4...20 mA	0/4...20 mA		3RS17 20-1ET00	115,40
				3RS17 21-1ET00	115,40
				3RS17 22-1ET00	164,50

Ρελέ ελέγχου και επιτήρησης SIRIUS

Ρελέ σύζευξης 3TX

	Έκδοση	Έκδοση επαφών	Τάση λειτουργίας	Αρ. παραγγελίας	Τιμή €
Ρελέ εξόδου					
	11,5mm	1 A	AC / DC 24V	3TX7 002-1AB00	31,50
	17,5mm	1 Μεταγωγική επαφή	AC / DC 24V	3TX7 002-1BB00	38,80
		1 Μεταγωγική επαφή	AC / DC 230V	3TX7 002-1BF00	35,20
	22,5mm	2 A	AC / DC 24V	3TX7 002-1CB00	49,40
		2 Μεταγωγικές επαφές (επιχρυσωμένες)	AC / DC 24V	3TX7 002-1FB02	40,90
	6,2mm (λεπτή μορφή)	1 Μεταγωγική επαφή	AC / DC 24V	3TX7 004-1LB00	17,90
		1 Μεταγωγική επαφή	AC / DC 230V	3TX7 004-1LF00	26,00
		1 Μεταγωγική επαφή (επιχρυσωμένη)	AC / DC 24V	3TX7 004-1LB02	21,60
		1 A	AC / DC 24V	3TX7 004-1MB00	26,00
		1 A	AC / DC 230V	3TX7 004-1MF00	26,00
12,5mm	Ημιαγωγός (Triac)	DC 24V	3TX7 002-3AB00	68,00	
11,5mm	Ημιαγωγός (Triac)	DC 24V	3TX7 002-3AB01	49,10	
6,2mm (λεπτή μορφή)	Ημιαγωγός / Ρεύμα ζεύξης 0,5 A	DC 24V	3TX7 004-3AB04	47,60	
	Ημιαγωγός / Ρεύμα ζεύξης 1,5 A	DC 24V	3TX7 004-3PB54	35,60	
	Ημιαγωγός / Ρεύμα ζεύξης 3 A	DC 24V	3TX7 004-3PB74	47,00	
	Ημιαγωγός / Ρεύμα ζεύξης 3 A	AC / DC 110...230V	3TX7 004-3PG74	50,90	
	12,5mm (λεπτή μορφή)	Ημιαγωγός / Ρεύμα ζεύξης 5 A	DC 24V	3TX7 004-3AC04	55,70
Ρελέ εισόδου					
	11,5mm	1 A	AC / DC 24V	3TX7 002-2AB00	31,50
		1 A	AC / DC 110V	3TX7 002-2AE00	33,90
		1 A	AC / DC 230V	3TX7 002-2AF00	33,90
17,5mm	1 Μεταγωγική επαφή (επιχρυσωμένη)	AC / DC 230V	3TX7 002-2BF02	45,70	
6,2mm (λεπτή μορφή)	1 A (επιχρυσωμένη)	AC / DC 24V	3TX7 004-2MB02	30,30	
	1 A (επιχρυσωμένη)	AC / DC 110V	3TX7 004-2ME02	34,80	
	1 A (επιχρυσωμένη)	AC / DC 230V	3TX7 004-2MF02	34,80	
12,5mm	Ημιαγωγός (Transistor)	AC / DC 24V	3TX7 002-4AB00	55,70	
	Ημιαγωγός (Transistor)	AC 110...240V	3TX7 002-4AG00	60,30	
6,2mm (λεπτή μορφή)	Ημιαγωγός / Ρεύμα ζεύξης 0,1 A	AC / DC 110...230V	3TX7 004-4PG24	32,20	

Ρελέ ελέγχου και επιτήρησης SIRIUS

Ρελέ σύζευξης “τύπου λυχνίας” LZS, LZX

Έκδοση	Έκδοση επαφών	Τάση λειτουργίας	Αρ. παραγγελίας	Τιμή €
Ολοκληρωμένη συσκευή, 8-πολική σειρά RT για στήριξη σε ράγα Ω, αποτελούμενη από το ρελέ, την βάση, το LED 24VDC, το άγκιστρο συγκράτησης και την πινακίδα σήμανσης				
	1 Μεταγωγική επαφή	DC 24V	LZS:RT3A4L24	13,40
		AC 24V	LZS:RT3A4R24	13,40
		AC 115V	LZS:RT3A4S15	15,50
		AC 230V	LZS:RT3A4T30	15,50
	2 Μεταγωγικές επαφές	DC 24V	LZS:RT4A4L24	14,10
		AC 24V	LZS:RT4A4R24	14,10
AC 115V		LZS:RT4A4S15	16,20	
		AC 230V	LZS:RT4A4T30	16,20

Μεμονωμένα υλικά για ιδιοσυναρμολόγηση σειρά RT

	Ρελέ	1 Μεταγωγική επαφή	DC 24V	LZX:RT314024	3,70
			AC 24V	LZX:RT314524	3,70
			AC 115V	LZX:RT314615	6,20
			AC 230V	LZX:RT314730	6,20
	2 Μεταγωγικές επαφές	DC 24V	LZX:RT424024	4,40	
		AC 24V	LZX:RT424524	4,40	
		AC 115V	LZX:RT424615	7,00	
			AC 230V	LZX:RT424730	7,00
	Βάση για την στερέωση σε ράγα Ω			LZS:RT78725	4,70
	Modul LED κόκκινο		DC 24V	LZS:PTML0024	2,60
Άγκιστρο συγκράτησης			LZS:RT17016	0,50	
Πινακίδα σήμανσης			LZS:RT17040	0,20	

Ολοκληρωμένη συσκευή, 11-πολική και 14-πολική σειρά PT για στήριξη σε ράγα Ω, αποτελούμενη από το ρελέ, την βάση, το LED 24VDC, το άγκιστρο συγκράτησης και την πινακίδα σήμανσης

	3 Μεταγωγικές επαφές	DC 24V	LZS:PT3A5L24	13,10
		AC 24V	LZS:PT3A5R24	13,10
		AC 115V	LZS:PT3A5S15	14,00
		AC 230V	LZS:PT3A5T30	14,00
	4 Μεταγωγικές επαφές	DC 24V	LZS:PT5B5L24	13,10
		AC 24V	LZS:PT5B5R24	13,10
		AC 115V	LZS:PT5B5S15	14,00
		AC 230V	LZS:PT5B5T30	14,00

Μεμονωμένα υλικά για ιδιοσυναρμολόγηση σειρά PT











	Ρελέ με άγκιστρο δοκιμής	2 Μεταγωγικές επαφές	DC 24V	LZX:PT270024	5,50
			AC 24V	LZX:PT270524	5,50
			AC 230V	LZX:PT270730	6,40
	3 Μεταγωγικές επαφές	DC 24V	LZX:PT370024	5,50	
		AC 24V	LZX:PT370524	5,50	
		AC 230V	LZX:PT370730	6,40	
	4 Μεταγωγικές επαφές	DC 24V	LZX:PT570024	5,50	
		AC 24V	LZX:PT570524	5,50	
		AC 230V	LZX:PT570730	6,40	
	Βάση για την στερέωση σε ράγα Ω	2 Μεταγωγικές επαφές		LZS:PT78720	4,00
3 Μεταγωγικές επαφές			LZS:PT78730	4,00	
4 Μεταγωγικές επαφές			LZS:PT78740	4,00	
Modul LED κόκκινο		DC 24V	LZS:PTML0024	2,60	
Άγκιστρο συγκράτησης			LZS:PT17024	0,30	
Πινακίδα σήμανσης			LZS:PT17040	0,20	

Μεμονωμένα υλικά για ιδιοσυναρμολόγηση σειρά MT, 11πολική

	Ρελέ με άγκιστρο δοκιμής	χωρίς LED	3 Μεταγωγικές επαφές	DC 24V	LZX:MT321024	16,50
				AC 24V	LZX:MT326024	16,50
				AC 230V	LZX:MT326230	18,80
	με LED	3 Μεταγωγικές επαφές	DC 24V	LZX:MT323024	19,80	
			AC 24V	LZX:MT328024	19,80	
			AC 230V	LZX:MT328230	24,50	
	Βάση για την στερέωση σε ράγα Ω			LZS:MT78750	4,70	
	Άγκιστρο συγκράτησης			LZS:MT28800	1,00	

Τερματικοί διακόπτες SIRIUS 3SE

Τερματικοί διακόπτες με πλαστικό κάλυμμα



	Έκδοση κεφαλής χειρισμού	Αρ. παραγγελίας συσκευών για ιδιοσυναρμολόγηση	Αρ. παραγγελίας ολοκληρωμένης συσκευής	Τιμή €
Διαστάσεις σώματος PκΥκΒ : 31x68x33mm, με 1A + 1K βοηθητική επαφή μη αποσπώμενη				
	 Μοχλός ροδάκι	3SE5232-0HC05 3SE5000-0AD03	3SE5232-0HD03	18,50
	 Βραχίονας ροδάκι	3SE5232-0HC05 3SE5000-0AE10	3SE5232-0HE10	21,10
	 Κεκλιμένος βραχίονας ροδάκι	3SE5232-0HC05 3SE5000-0AF10	3SE5232-0HF10	21,10
	 Περιστρεφόμενος βραχίονας	3SE5232-0HC05 3SE5000-0AK00 3SE5000-0AA21	3SE5232-0HK21	21,70
	 Περιστρεφόμενος βραχίονας με ρύθμιση μήκους	3SE5232-0HC05 3SE5000-0AK00 3SE5000-0AA50	3SE5232-0HK50	24,90
	 Βραχίονας με πλαστική ράβδο	3SE5232-0HC05 3SE5000-0AK00 3SE5000-0AA82	3SE5232-0HK82	27,20
	 Βραχίονας με ράβδο αλουμινίου	3SE5232-0HC05 3SE5000-0AK00 3SE5000-0AA80	3SE5232-0HK80	26,30
	 Ελατηριωτή ράβδος	3SE5232-0HC05 3SE5000-0AR01	3SE5232-0HR01	27,00
	 Μοχλός ροδάκι στερέωση με σπείρωμα M18 x 1	3SE5232-0HC05 3SE5000-0AD10	3SE5232-0HD10	23,10

Εξαρτήματα για τερματικούς διακόπτες με πλαστικό κάλυμμα

	Κεφαλές χειρισμού	Αρ. παραγγελίας	Τιμή €
	Τερματικός διακόπτης χωρίς κεφαλή χειρισμού με 1A+1K βοηθ. επαφή αποσπώμενη	3SE5232-0CC05	14,40
	Τερματικός διακόπτης χωρίς κεφαλή χειρισμού με 1A+1K βοηθ. επαφή μη αποσπώμενη	3SE5232-0HC05	14,40
	Τερματικός διακόπτης με βύσμα M12 4πολικό χωρίς κεφαλή χειρισμού με 1A+1K βοηθ. επαφή μη αποσπώμενη	3SE5234-0HC05-1AC4	25,80
	Τερματικός διακόπτης χωρίς κεφαλή χειρισμού με 1A+2K βοηθ. επαφή αποσπώμενη και 2 LEDs DC24V	3SE5232-1LC05	28,90
	Τερματικός διακόπτης χωρίς κεφαλή χειρισμού με 1A+2K βοηθ. επαφή αποσπώμενη και 2 LEDs AC230V	3SE5232-3LC05	30,60
	Μοχλός ροδάκι	3SE5000-0AD03	4,10
	Βραχίονας ροδάκι	3SE5000-0AE10	6,60
	Κεκλιμένος βραχίονας ροδάκι	3SE5000-0AF10	6,60
	Ελατηριωτή ράβδος	3SE5000-0AR01	12,60
	Κεφαλή χειρισμού με κυκλικό άξονα	3SE5000-0AK00	4,60
	Περιστρεφόμενος βραχίονας	3SE5000-0AA21	2,70
	Περιστρεφόμενος βραχίονας με ρύθμιση μήκους	3SE5000-0AA50	5,90
	Βραχίονας με πλαστική ράβδο	3SE5000-0AA82	8,30
Βραχίονας με ράβδο αλουμινίου	3SE5000-0AA80	7,30	

Τερματικοί διακόπτες SIRIUS 3SE

















Τερματικοί διακόπτες με μεταλλικό κάλυμμα

Έκδοση κεφαλής χειρισμού		Αρ. παραγγελίας συσκευών για ιδιοσυναρμολόγηση	Αρ. παραγγελίας ολοκληρωμένης συσκευής	Τιμή €
Διαστάσεις σώματος ΠxΥxΒ : 40x78x38mm, με 1A + 1K βοηθητική επαφή αποσπώμενη				
	Μοχλός στρογγυλού άκρου	3SE5112-0CA00 3SE5000-0AC02	3SE5112-0CC02	36,90
	Μοχλός ροδάκι	3SE5112-0CA00 3SE5000-0AD02	3SE5112-0CD02	40,90
	Βραχίονας ροδάκι	3SE5112-0CA00 3SE5000-0AE01	3SE5112-0CE01	35,20
	Κεκλιμένος βραχίονας ροδάκι	3SE5112-0CA00 3SE5000-0AF01	3SE5112-0CF01	35,20
	Περιστρεφόμενος βραχίονας	3SE5112-0CA00 3SE5000-0AH00 3SE5000-0AA01	3SE5112-0CH01	39,40
	Περιστρεφόμενος βραχίονας με ρύθμιση μήκους	3SE5112-0CA00 3SE5000-0AH00 3SE5000-0AA50	3SE5112-0CH50	41,70
	Βραχίονας με πλαστική ράβδο	3SE5112-0CA00 3SE5000-0AH00 3SE5000-0AA82	3SE5112-0CH82	45,40
	Βραχίονας με ράβδο αλουμινίου	3SE5112-0CA00 3SE5000-0AH00 3SE5000-0AA80	3SE5112-0CH80	44,40
	Ελατηριωτή ράβδος	3SE5112-0CA00 3SE5000-0AR01	3SE5112-0CR01	35,00
	Διχαλωτός βραχίονας	3SE5112-0CA00 3SE5000-0AT10 3SE5000-0AT01	3SE5112-0CT11	65,10





SIRIUS 3SE

Εξαρτήματα για τερματικούς διακόπτες με μεταλλικό κάλυμμα



		Αρ. παραγγελίας	Τιμή €
	Τερματικός διακόπτης χωρίς κεφαλή χειρισμού με 1A+1K βοηθ. επαφή αποσπώμενη και σπειρωμα M20 x 1,5	3SE5112-0CA00	22,40
	Τερματικός διακόπτης με βύσμα M12 5πολικό χωρίς κεφαλή χειρισμού με 1A+1K βοηθ.επαφή αποσπώμενη	3SE5114-0CA00-1AC5	34,70
	Τερματικός διακόπτης χωρίς κεφαλή χειρισμού με 1A+2K βοηθ. επαφή αποσπώμενη και 2 LEDs DC24V	3SE5112-1LA00	36,90
	Τερματικός διακόπτης χωρίς κεφαλή χειρισμού με 1A+2K βοηθ. επαφή αποσπώμενη και 2 LEDs AC230V	3SE5112-3LA00	38,60
	Μοχλός στρογγυλού άκρου	3SE5000-0AC02	14,50
	Μοχλός ροδάκι	3SE5000-0AD02	18,60
	Βραχίονας ροδάκι	3SE5000-0AE01	12,80
	Κεκλιμένος βραχίονας ροδάκι	3SE5000-0AF01	12,80
	Ελατηριωτή ράβδος	3SE5000-0AR01	12,60
	Κεφαλή χειρισμού με κυκλικό άξονα	3SE5000-0AH00	13,40
	Κεφαλή χειρισμού με κυκλικό άξονα για διχαλωτό βραχίονα	3SE5000-0AT10	28,10
	Περιστρεφόμενος βραχίονας	3SE5000-0AA01	3,60
	Περιστρεφόμενος βραχίονας με ρύθμιση μήκους	3SE5000-0AA50	5,90
	Ελατηριωτή ράβδος	3SE5000-0AR01	12,60
	Βραχίονας με πλαστική ράβδο	3SE5000-0AA82	8,30
	Βραχίονας με ράβδο αλουμινίου	3SE5000-0AA80	7,30
	Διχαλωτός βραχίονας	3SE5000-0AT01	14,60

Τερματικοί διακόπτες SIRIUS 3SE

Τερματικοί διακόπτες με πλαστικό κάλυμμα και ανεξάρτητο χειριστήριο







Έκδοση	Αρ. παραγγελίας	Τιμή €
Διαστάσεις σώματος ΠxΥxΒ : 31x68x33mm		
 5 Κατευθύνσεων για την είσοδο του χειριστηρίου	3SE5232-0RV40	31,00
5 Κατευθύνσεων για την είσοδο του χειριστηρίου με βύσμα M12, 4πολικό	3SE5234-0RV40-1AC4	42,50
5 Κατευθύνσεων για την είσοδο του χειριστηρίου με LEDs DC24V	3SE5232-1RV40	44,20
5 Κατευθύνσεων για την είσοδο του χειριστηρίου με LEDs AC230V	3SE5232-3RV40	46,00
Διακόπτης για προσαρμογή σε μεντεσέ πόρτας d=10mm, γωνία 10°	3SE5232-0HU21	28,90
Χειριστήρια		
 Χειριστήριο μήκους 75,6mm	3SE5000-0AV01	4,30
Χειριστήριο οριζόντιας στήριξης μήκους 53mm	3SE5000-0AV02	4,90
Χειριστήριο κάθετης στήριξης μήκους 47mm	3SE5000-0AV03	4,90
Χειριστήριο Universal μήκους 69mm	3SE5000-0AV05	22,40

Τερματικοί διακόπτες με μεταλλικό κάλυμμα και ανεξάρτητο χειριστήριο

Έκδοση	Αρ. παραγγελίας	Τιμή €
Διαστάσεις σώματος ΠxΥxΒ : 40x78x38mm		
 5 Κατευθύνσεων για την είσοδο του χειριστηρίου	3SE5112-0QV10	56,30
5 Κατευθύνσεων για την είσοδο του χειριστηρίου με βύσμα M12, 5πολικό	3SE5114-0RV10-1AC5	67,40
5 Κατευθύνσεων για την είσοδο του χειριστηρίου με LEDs DC24V	3SE5112-1QV10	69,50
5 Κατευθύνσεων για την είσοδο του χειριστηρίου με LEDs AC230V	3SE5112-3QV10	39,50
Διαστάσεις σώματος ΠxΥxΒ : 56x78x38mm		
 5 Κατευθύνσεων για την είσοδο του χειριστηρίου, με δύναμη συγκράτησης χειριστηρίου 2000N μέσω ηλεκρομαγνήτη AC230V και κλειδαριά	3SE5312-0SE13	236,60
Χειριστήρια		
 Χειριστήριο μήκους 75,6mm	3SE5000-0AV01	4,30
Χειριστήριο οριζόντιας στήριξης μήκους 53mm	3SE5000-0AV02	4,90
Χειριστήριο κάθετης στήριξης μήκους 47mm	3SE5000-0AV03	4,90
Χειριστήριο Universal μήκους 69mm	3SE5000-0AV05	22,40

Τερματικοί διακόπτες SIRIUS 3SE





Σχοινοδιακόπτες με μεταλλικό κάλυμμα

	Έκδοση	Μήκος συρματόσχοινου	Βοηθητικές επαφές	Αρ. παραγγελίας	Τιμή €
 3SE7 120-1BF00	Χωρίς μανδάλωση	10m	1A+1K	3SE7 120-2DD01	116,40
	Με μανδάλωση, απασφάλιση με μπουτόν	10m	2K	3SE7 120-1BF00	151,00
 3SE7 150-1BD04	Χωρίς μανδάλωση	25m	1A+1K	3SE7 150-2DD00	116,40
	Με μανδάλωση, απασφάλιση με μπουτόν	25m	1A+1K	3SE7 150-1BD00	151,00
	Με μανδάλωση, απασφάλιση με κλειδί	25m	1A+1K	3SE7 150-1CD00	164,40
	Χωρίς μανδάλωση, με ένδειξη κόκκινου LED, DC 24V	25m	1A+1K	3SE7 150-2DD04	204,80
 3SE7 140-1BD00	Με μανδάλωση, απασφάλιση με μπουτόν και με ένδειξη κόκκινου LED, DC 24V	25m	1A+1K	3SE7 150-1BD04	239,50
	Με μανδάλωση, απασφάλιση με μπουτόν	50m	1A+1K	3SE7 140-1BD00	352,00
 3SE7 160-1AE00	Με μανδάλωση, απασφάλιση με μπουτόν και με ένδειξη κόκκινου LED, DC 24V	50m	1A+1K	3SE7 140-1BD04	442,40
	Με μανδάλωση, απασφάλιση με κλειδί	50m	1A+1K	3SE7 140-1CD00	423,10
 3SE7 310-1AE00	Με μανδάλωση, απασφάλιση με μπουτόν	2 X 75m	2A+2K	3SE7 160-1AE00	375,00
	Με μανδάλωση, απασφάλιση με μπουτόν και με ένδειξη κόκκινου LED, DC 24V	2 X 75m	2A+2K	3SE7 160-1AE04	462,60
 3SE7 310-1AE00	Συσκευή ελέγχου εκφυγής ταινίας με μανδάλωση, απασφάλιση με μπουτόν		2A+2K	3SE7 310-1AE00	484,70
	Συσκευή ελέγχου εκφυγής ταινίας με μανδάλωση, απασφάλιση με μπουτόν και με ένδειξη κόκκινου LED, DC 24V		2A+2K	3SE7 310-1AE04	571,20

Για εξαρτήματα στήριξης συρματόσχοινων βλέπε τεχνικό κατάλογο Βιομηχανικού Υλικού LV90.2006/2007, σελ.9/31.



SIRIUS 3SE

Ποδοδιακόπτες

	Έκδοση	Βοηθητικές επαφές ανά πετάλι	Αρ. παραγγελίας	Τιμή €
Ποδοδιακόπτες μεταλλικοί, IP65				
 3SE290-0AA20	Με ένα πετάλι χωρίς προστατευτικό κάλυμμα	1A+1K	3SE2 902-0AB20	86,20
		2A+2K	3SE2 903-1AB20	90,70
	Με ένα πετάλι και προστατευτικό κάλυμμα	1A+1K	3SE2 902-0AA20	126,00
		2A+2K	3SE2 903-1AA20	131,70
	Με δύο πετάλια χωρίς προστατευτικό κάλυμμα	1A+1K	3SE2 932-0AB20	142,30
		2A+2K	3SE2 932-1AB20	151,00
 3SE2932-0AB20	Με δύο πετάλια και προστατευτικό κάλυμμα	1A+1K	3SE2 932-0AA20	205,80
		2A+2K	3SE2 932-1AA20	215,40
Ποδοδιακόπτες πλαστικοί, IP65				
 3SE3902-4CB20	Με ένα πετάλι χωρίς προστατευτικό κάλυμμα	1 μεταγωγική επαφή	3SE3 902-4CB20	50,10
	Με ένα πετάλι και προστατευτικό κάλυμμα	1 μεταγωγική επαφή	3SE3 902-4CA20	112,50
	Με δύο πετάλια χωρίς προστατευτικό κάλυμμα	2 x 1 μεταγωγική επαφή	3SE3 934-5CB20	120,20
 3SE3934-5CB20				

Ρελέ ασφαλείας SIRIUS 3TK28

Βασικές συσκευές για μπουτόν μανιτάρι (EMERGENCY STOP) και θύρες προστασίας, κατηγορίες προστασίας 1, 2, 3, 4

	Επαφές ενεργοποίησης	Επαφές αναγγελίας	Τάση πηνίου	Αρ. παραγγελίας	Τιμή €
Αυτόματη εκκίνηση					
	3A	1K	AC/DC 24V	3TK28 21-1CB30	168,80
	2A		AC/DC 24V	3TK28 22-1CB30	175,70
Επιτηρούμενη εκκίνηση					
	2A		AC/DC 24V	3TK28 23-1CB30	175,70
Αυτόματη εκκίνηση					
	2A		AC/DC 24V	3TK28 24-1CB30	150,10
	2A		AC 230V	3TK28 24-1AL20	154,00
Αυτόματη/Επιτηρούμενη εκκίνηση					
	3A	2K	DC 24V	3TK28 25-1BB40	247,80
	3A	2K	AC 24V	3TK28 25-1AB20	247,80
	3A	2K	AC 230V	3TK28 25-1AL20	247,80
Επιτηρούμενη εκκίνηση					
	2A+2A	1K	DC 24V	3TK28 27-1BB40	346,50
	καθυστερήση	1K	AC 24V	3TK28 27-1AB20	346,50
	στην επανεκκίνηση, tv=0,5...30s	1K	AC 230V	3TK28 27-1AL20	357,40
	2A+2A	1K	DC 24V	3TK28 27-1BB41	346,50
	καθυστερήση	1K	AC 24V	3TK28 27-1AB21	346,50
	στην επανεκκίνηση, tv=0,05...3s	1K	AC 230V	3TK28 27-1AL21	357,40
Αυτόματη εκκίνηση					
	2A+2A	1K	DC 24V	3TK28 28-1BB40	346,50
	καθυστερήση	1K	AC 24V	3TK28 28-1AB20	346,50
	στην επανεκκίνηση, tv=0,5...30s	1K	AC 230V	3TK28 28-1AL20	357,40
	2A+2A	1K	DC 24V	3TK28 28-1BB41	346,50
	καθυστερήση	1K	AC 24V	3TK28 28-1AB21	346,50
	στην επανεκκίνηση, tv=0,05...3s	1K	AC 230V	3TK28 28-1AL21	357,40
Συσκευές επέκτασης					
	4A		AC/DC 24V	3TK28 30-1CB30	152,00
	4A		AC 115V	3TK28 30-1AJ20	156,00
	4A		AC 230V	3TK28 30-1AL20	156,00

Συσκευές για πρέσες, κατηγορία προστασίας 4

	Επαφές ενεργοποίησης	Επαφές αναγγελίας	Τάση πηνίου	Αρ. παραγγελίας	Τιμή €
Για διπλό χειριστήριο χειριών, δικάναλο					
	2A	2K	DC 24V	3TK28 34-1BB40	389,00
	2A	2K	AC 24V	3TK28 34-1AB20	389,00
	2A	2K	AC 230V	3TK28 34-1AL20	389,00

Φάροι σήμανσης SIRIUS 8WD

Φάροι σήμανσης 8WD					
Έκδοση	Χρώμα	Τάση λειτουργίας	Αρ. παραγγελίας		Τιμή €
			Αρ. παραγγελίας	Τιμή €	
Στοιχεία φάρων 50mm					
Στοιχείο διαρκούς φωτισμού για λαμπτήρα πυράκτωσης / LED με βάση BA 15d	κόκκινο	AC/DC 24...230V	8WD4200-1AB	31,10	
	πράσινο	AC/DC 24...230V	8WD4200-1AC	31,10	
	κίτρινο	AC/DC 24...230V	8WD4200-1AD	31,10	
	διαφανές	AC/DC 24...230V	8WD4200-1AE	31,10	
	μπλέ	AC/DC 24...230V	8WD4200-1AF	31,10	
Στοιχείο διαρκούς φωτισμού με ενσωματωμένο LED	κόκκινο	AC/DC 24V	8WD4220-5AB	77,70	
	πράσινο	AC/DC 24V	8WD4220-5AC	77,70	
	κίτρινο	AC/DC 24V	8WD4220-5AD	77,70	
Στοιχείο φλάς με ενσωματωμένο LED	κόκκινο	AC/DC 24V	8WD4220-5BB	78,60	
	πράσινο	AC/DC 24V	8WD4220-5BC	78,60	
	κίτρινο	AC/DC 24V	8WD4220-5BD	78,60	
	διαφανές	AC/DC 24V	8WD4220-5BE	78,60	
	μπλέ	AC/DC 24V	8WD4220-5BF	78,60	
	κόκκινο	AC 230V	8WD4250-5BB	78,60	
	πράσινο	AC 230V	8WD4250-5BC	78,60	
	κίτρινο	AC 230V	8WD4250-5BD	78,60	
	διαφανές	AC 230V	8WD4250-5BE	78,60	
	μπλέ	AC 230V	8WD4250-5BF	78,60	
Στοιχείο βομβητή 80dB τύπος ήχου παλμικός ή διαρκής	μαύρο	AC/DC 24V	8WD4220-0FA	62,70	
	μαύρο	AC 230V	8WD4250-0FA	71,00	
Βάση σύνδεσης των στοιχείων δάπεδο, του φάρου για τοποθέτηση σε σωλήνα, γωνιακή βάση			8WD4208-0AA	37,60	
Στοιχεία φάρων 70mm					
Στοιχείο διαρκούς φωτισμού για λαμπτήρα πυράκτωσης / LED με βάση BA 15d	κόκκινο	AC/DC 12...230V	8WD4400-1AB	30,70	
	πράσινο	AC/DC 12...230V	8WD4400-1AC	30,70	
	κίτρινο	AC/DC 12...230V	8WD4400-1AD	30,70	
	διαφανές	AC/DC 12...230V	8WD4400-1AE	30,70	
	μπλέ	AC/DC 12...230V	8WD4400-1AF	30,70	
Στοιχείο φλάς για λαμπτήρα πυράκτωσης / LED με βάση BA 15d	κόκκινο	AC/DC 24V	8WD4420-1BB	77,50	
	πράσινο	AC/DC 24V	8WD4420-1BC	77,50	
	κίτρινο	AC/DC 24V	8WD4420-1BD	77,50	
	διαφανές	AC/DC 24V	8WD4420-1BE	77,50	
	μπλέ	AC/DC 24V	8WD4420-1BF	77,50	
	κόκκινο	AC 230V	8WD4450-1BB	77,50	
	πράσινο	AC 230V	8WD4450-1BC	77,50	
	κίτρινο	AC 230V	8WD4450-1BD	77,50	
	διαφανές	AC 230V	8WD4450-1BE	77,50	
	μπλέ	AC 230V	8WD4450-1BF	77,50	
Στοιχείο με ενσωματωμένο λαμπτήρα αναλαμπής (ηλεκτρονικό)	κόκκινο	DC 24V	8WD4420-0CB	123,70	
	πράσινο	DC 24V	8WD4420-0CC	123,70	
	κίτρινο	DC 24V	8WD4420-0CD	123,70	
	διαφανές	DC 24V	8WD4420-0CE	123,70	
	μπλέ	DC 24V	8WD4420-0CF	123,70	
	κόκκινο	AC 230V	8WD4450-0CB	107,80	
	πράσινο	AC 230V	8WD4450-0CC	107,80	
	κίτρινο	AC 230V	8WD4450-0CD	107,80	
	διαφανές	AC 230V	8WD4450-0CE	107,80	
	μπλέ	AC 230V	8WD4450-0CF	107,80	
Στοιχείο διαρκούς φωτισμού με ενσωματωμένο LED	κόκκινο	AC/DC 24V	8WD4420-5AB	62,60	
	πράσινο	AC/DC 24V	8WD4420-5AC	62,60	
	κίτρινο	AC/DC 24V	8WD4420-5AD	62,60	
	διαφανές	AC/DC 24V	8WD4420-5AE	67,10	
	μπλέ	AC/DC 24V	8WD4420-5AF	67,10	
	κόκκινο	AC 230V	8WD4450-5AB	62,60	
	πράσινο	AC 230V	8WD4450-5AC	62,60	
	κίτρινο	AC 230V	8WD4450-5AD	62,60	
	διαφανές	AC 230V	8WD4450-5AE	67,10	
	μπλέ	AC 230V	8WD4450-5AF	67,10	





Φάροι σήμανσης SIRIUS 8WD

Φάροι σήμανσης 8WD

Στοιχεία φάρων 70mm	Έκδοση	Χρώμα	Τάση λειτουργίας	Αρ. παραγγελίας	Τιμή €
	Στοιχείο φλάς με ενσωματωμένο LED	κόκκινο	AC/DC 24V	8WD4420-5BB	85,70
		πράσινο	AC/DC 24V	8WD4420-5BC	85,70
		κίτρινο	AC/DC 24V	8WD4420-5BD	85,70
	Στοιχείο περιστροφικό με ενσωματωμένο LED	κόκκινο	AC/DC 24V	8WD4420-5DB	85,70
		πράσινο	AC/DC 24V	8WD4420-5DC	85,70
		κίτρινο	AC/DC 24V	8WD4420-5DD	85,70
	Στοιχείο βομβητή 80dB τύπος ήχου παλμικός ή διαρκής	μαύρο	AC/DC 24V	8WD4420-0FA	62,10
		μαύρο	AC 230V	8WD4450-0FA	70,40
	Στοιχείο σειρήνα 100dB, 8 διαφορετικών τόνων και ρυθμιζόμενη ένταση	μαύρο	AC/DC 24V	8WD4420-0EA2	90,50
		μαύρο	AC 230V	8WD4450-0EA2	100,30
	Βάση σύνδεσης των στοιχείων του φάρου για τοποθέτηση σε σωλήνα			8WD4408-0AA	37,00
	Βάση σύνδεσης των στοιχείων του φάρου για τοποθέτηση σε δάπεδο, γωνιακή βάση			8WD4408-0AB	36,40

Εξαρτήματα για φάρους σήμανσης 8WD

Εξάρτημα	Έκδοση	Διάμετρος φάρου	Αρ. παραγγελίας	Τιμή €
	Πλαστική βάση στήριξης με σωλήνα μήκους 100mm	70mm	8WD4308-0DA	32,80
	Πλαστική βάση στήριξης για συναρμολόγηση σωλήνα	50 & 70mm	8WD4308-0DB	18,60
	Πλαστική βάση στήριξης για συναρμολόγηση στο δάπεδο	50mm	8WD4208-0DE	28,00
	Κουτί σύνδεσης καλωδίων για βάσεις στήριξης	50 & 70mm	8WD4308-0DD	29,20
	Σωλήνας μήκους 100mm	50 & 70mm	8WD4208-0EF	21,80
	Σωλήνας μήκους 150mm	50 & 70mm	8WD4308-0EE	30,50
	Σωλήνας μήκους 250mm	50 & 70mm	8WD4308-0EA	20,70
	Σωλήνας μήκους 400mm	50 & 70mm	8WD4308-0EB	28,20
	Σωλήνας μήκους 1000mm	50 & 70mm	8WD4308-0ED	66,40
	Πλαστική γωνιακή βάση στήριξης σε τοίχο	70mm	8WD4308-0CA	21,00
	Πλαστική γωνιακή βάση στήριξης σε τοίχο	50mm	8WD4208-0CA	15,30
	Προσαρμογέας για στήριξη σε τρύπα Φ18	50mm	8WD4208-0EH	15,60
	Λαμπτήρας πυράκτωσης, 5W, 24V	50 & 70mm	8WD4328-1XX	4,00
	Λαμπτήρας πυράκτωσης, 5W, 230V	50 & 70mm	8WD4358-1XX	4,50
	LED, κόκκινο, AC/DC 24V	50 & 70mm	8WD4428-6XB	40,10
	LED, πράσινο, AC/DC 24V	50 & 70mm	8WD4428-6XC	40,10
	LED, κίτρινο, AC/DC 24V	50 & 70mm	8WD4428-6XD	40,10
	LED, διαφανές, AC/DC 24V	50 & 70mm	8WD4428-6XE	44,80
	LED, μπλέ, AC/DC 24V	50 & 70mm	8WD4428-6XF	44,80
	LED, κόκκινο, AC 230V	50 & 70mm	8WD4358-6XB	40,10
	LED, πράσινο, AC 230V	50 & 70mm	8WD4358-6XC	40,10
	LED, κίτρινο, AC 230V	50 & 70mm	8WD4358-6XD	40,10
	LED, διαφανές, AC 230V	50 & 70mm	8WD4358-6XE	44,80

8WD43 08-0DA

8WD43 08-0DD

8WD43 58-1XX

Μπουτόν και ενδεικτικές λυχνίες SIRIUS 3SB

Κυκλικό πρόγραμμα με διάμετρο 22mm, πλαστικό, πλήρεις συσκευές



	Έκδοση	Χρώμα	Βοηθητικές επαφές	Αρ. παραγγελίας	Τιμή €	
Απλά μπουτόν						
	Μπουτόν με επίπεδο κομβίο	μαύρο	1A	3SB32 02-0AA11	8,00	
		κόκκινο	1K	3SB32 03-0AA21	8,00	
		κίτρινο	1A	3SB32 02-0AA31	8,00	
		πράσινο	1A	3SB32 02-0AA41	8,00	
	Φωτεινό μπουτόν με επίπεδο κομβίο και λυχνιολαβή BA 9s, χωρίς λαμπτήρα	κόκκινο	1K	3SB32 07-0AA21	12,40	
		κίτρινο	1A	3SB32 06-0AA31	12,40	
		πράσινο	1A	3SB32 06-0AA41	12,40	
	Φωτεινό μπουτόν με επίπεδο κομβίο και με ενσωματωμένο LED AC/DC 24V	κόκκινο	1K	3SB32 46-0AA21	14,30	
		κίτρινο	1A	3SB32 45-0AA31	14,30	
	Φωτεινό μπουτόν με επίπεδο κομβίο και με ενσωματωμένο LED AC 230V	πράσινο	1A	3SB32 45-0AA41	14,30	
κόκκινο		1K	3SB32 54-0AA21	18,00		
		κίτρινο	1A	3SB32 53-0AA31	18,00	
		πράσινο	1A	3SB32 53-0AA41	18,00	
Μπουτόν μανιτάρι						
	Μπουτόν μανιτάρι 40mm, απασφάλιση με έλξη	κόκκινο	1K	3SB32 03-1CA21	17,00	
	Μπουτόν μανιτάρι 40mm, απασφάλιση με περιστροφή, EMERGENCY STOP	κόκκινο	1K	3SB32 03-1HA20	17,80	
Μπουτόν διακόπτες						
	3SB32 02-2KA11	Διακόπτης δύο θέσεων O-I	μαύρο	1A	3SB32 02-2KA11	11,60
	3SB32 02-4AD11	Διακόπτης τριών θέσεων I-O-II	μαύρο	1A, 1A	3SB32 10-2DA11	15,00
		Διακόπτης τριών θέσεων I-O-II με επαναφορά.	μαύρο	1A, 1A	3SB32 10-2EA11	15,00
		Διακόπτης δύο θέσεων O-I με κλειδί RONIS	μαύρο	1A	3SB32 02-4AD11	21,30
Ενδεικτικές λυχνίες						
	Ενδεικτική λυχνία με λυχνιολαβή BA 9s χωρίς λαμπτήρα	κόκκινο		3SB32 04-6BA20	7,20	
		κίτρινο		3SB32 04-6BA30	7,20	
		πράσινο		3SB32 04-6BA40	7,20	
	Ενδεικτική λυχνία με ενσωματωμένο LED AC/DC 24V	κόκκινο		3SB32 44-6BA20	8,90	
		κίτρινο		3SB32 44-6BA30	8,90	
		πράσινο		3SB32 44-6BA40	8,90	
	Ενδεικτική λυχνία με ενσωματωμένο LED AC 230V	κόκκινο		3SB32 52-6BA20	12,80	
		κίτρινο		3SB32 52-6BA30	12,80	
		πράσινο		3SB32 52-6BA40	12,80	
Ακουστικές ενδείξεις						
	Ακουστικό σήμα 80dB, UC 24V	μαύρο		3SB32 33-7BA10	31,90	
	Ακουστικό σήμα 80dB, UC 230V	μαύρο		3SB32 35-7BA10	37,40	

Μπουτόν και ενδεικτικές λυχνίες SIRIUS 3SB

Κυκλικό πρόγραμμα με διάμετρο 22mm, πλαστικό, κεφαλές

	Έκδοση	Χρώμα	Κεφαλές μπουτόν	
			Αρ. παραγγελίας	Τιμή €
 3SB30 00-0AA31	Μπουτόν με επίπεδο κομβίο	μαύρο	3SB30 00-0AA11	4,90
		κόκκινο	3SB30 00-0AA21	4,90
		κίτρινο	3SB30 00-0AA31	4,90
		πράσινο	3SB30 00-0AA41	4,90
	Φωτεινό μπουτόν με επίπεδο κομβίο	κόκκινο	3SB30 01-0AA21	5,80
		κίτρινο	3SB30 01-0AA31	5,80
		πράσινο	3SB30 01-0AA41	5,80

Κεφαλές μανιτάρι

 3SB30 00-1HA20	Μπουτόν μανιτάρι Ø 40 mm χωρίς μανδάλωση	μαύρο	3SB30 00-1GA11	8,60
		κόκκινο	3SB30 00-1GA21	8,60
		κίτρινο	3SB30 00-1GA31	8,60
		πράσινο	3SB30 00-1GA41	8,60
 3SB30 00-1BA20	Μπουτόν μανιτάρι Ø 40mm, απασφάλιση με περιστροφή	κόκκινο	3SB30 00-1HA20	14,70
	Μπουτόν μανιτάρι Ø 40mm με κλειδαριά RONIS απασφάλιση μόνο με περιστροφή του κλειδιού	κόκκινο	3SB30 00-1BA20	29,50
	Μπουτόν μανιτάρι 40mm με κλειδαριά CES απασφάλιση μόνο με περιστροφή του κλειδιού	κόκκινο	3SB30 00-1KA20	46,00

Κεφαλές μπουτόν διακόπτες

 3SB30 00-2KA11	Διακόπτης δύο θέσεων O-I	μαύρο	3SB30 00-2KA11	8,20
		κόκκινο	3SB30 00-2KA21	8,20
		πράσινο	3SB30 00-2KA41	8,20
		Φωτεινός διακόπτης δύο θέσεων O-I	κόκκινο	3SB30 01-2KA21
		κίτρινο	3SB30 01-2KA31	9,10
		πράσινο	3SB30 01-2KA41	9,10
 3SB30 00-4AD11	Διακόπτης δύο θέσεων O-I με επαναφορά	μαύρο	3SB30 00-2LA11	8,20
		κόκκινο	3SB30 00-2LA21	8,20
		πράσινο	3SB30 00-2LA41	8,20
	Φωτεινός διακόπτης δύο θέσεων O-I με επαναφορά	κόκκινο	3SB30 01-2LA21	9,10
		κίτρινο	3SB30 01-2LA31	9,10
		πράσινο	3SB30 01-2LA41	9,10
	Διακόπτης τριών θέσεων I-O-II	μαύρο	3SB30 00-2DA11	8,20
		κόκκινο	3SB30 00-2DA21	8,20
		πράσινο	3SB30 00-2DA41	8,20
	Φωτεινός διακόπτης τριών θέσεων I-O-II	κόκκινο	3SB30 01-2DA21	9,10
		κίτρινο	3SB30 01-2DA31	9,10
		πράσινο	3SB30 01-2DA41	9,10
Διακόπτης τριών θέσεων I-O-II με επαναφορά	μαύρο	3SB30 00-2EA11	8,20	
	κόκκινο	3SB30 00-2EA21	8,20	
	πράσινο	3SB30 00-2EA41	8,20	
Φωτεινός διακόπτης τριών θέσεων I-O-II με επαναφορά	κόκκινο	3SB30 01-2EA21	9,10	
	κίτρινο	3SB30 01-2EA31	9,10	
	πράσινο	3SB30 01-2EA41	9,10	
	Διακόπτης δύο θέσεων O-I με κλειδαριά RONIS	μαύρο	3SB30 00-4AD11	18,00
	Διακόπτης δύο θέσεων O-I με κλειδαριά CES	μαύρο	3SB30 00-4LD11	35,40
	Διακόπτης τριών θέσεων I-O-II με κλειδαριά RONIS	μαύρο	3SB30 00-4DD11	18,00
	Διακόπτης τριών θέσεων I-O-II με κλειδαριά CES	μαύρο	3SB30 00-4PD11	35,40

Κεφαλές διπλών μπουτόν



 3SB31 01-8BC21	Διπλό μπουτόν με ένδειξη I / O	πράσινο / κόκκινο	3SB31 00-8AC21	8,50
	Διπλό μπουτόν με ένδειξη I / O	άσπρο / μαύρο	3SB31 00-8AC31	8,50
	Διπλό μπουτόν με ενδεικτική λυχνία και ένδειξη I / O	πράσινο / κόκκινο	3SB31 01-8BC21	10,00
	Διπλό μπουτόν με ενδεικτική λυχνία, με ένδειξη I / O	άσπρο / μαύρο	3SB31 01-8BC31	10,00

Κεφαλές ενδεικτικών λυχνιών

 3SB31 01-6BA40	Ενδεικτική λυχνία	κόκκινο	3SB30 01-6BA20	3,90
	Ενδεικτική λυχνία	κίτρινο	3SB30 01-6BA30	3,90
	Ενδεικτική λυχνία	πράσινο	3SB30 01-6BA40	3,90







Μπουτόν και ενδεικτικές λυχνίες SIRIUS 3SB

Κυκλικό πρόγραμμα με διάμετρο 22mm, μεταλλικό, πλήρεις συσκευές







	Έκδοση	Χρώμα	Βοηθητικές επαφές	Αρ. παραγγελίας	Τιμή €
Απλά μπουτόν					
 3SB36 02-0AA31	Μπουτόν με επίπεδο κομβίο	μαύρο	1A	3SB36 02-0AA11	9,00
		κόκκινο	1K	3SB36 03-0AA21	9,00
		κίτρινο	1A	3SB36 02-0AA31	9,00
		πράσινο	1A	3SB36 02-0AA41	9,00
	Φωτεινό μπουτόν με επίπεδο κομβίο και λυχνιολαβή BA 9s, χωρίς λαμπτήρα	κόκκινο	1K	3SB36 07-0AA21	13,90
		κίτρινο	1A	3SB36 06-0AA31	13,90
		πράσινο	1A	3SB36 06-0AA41	13,90
	Φωτεινό μπουτόν με επίπεδο κομβίο και με ενσωματωμένο LED AC/DC 24V	κόκκινο	1K	3SB36 46-0AA21	15,30
		κίτρινο	1A	3SB36 45-0AA31	15,30
		πράσινο	1A	3SB36 45-0AA41	15,30
	Φωτεινό μπουτόν με επίπεδο κομβίο και με ενσωματωμένο LED AC 230V	κόκκινο	1K	3SB36 54-0AA21	19,30
		κίτρινο	1A	3SB36 53-0AA31	19,30
πράσινο		1A	3SB36 53-0AA41	19,30	
Μπουτόν μανιτάρι					
	Μπουτόν μανιτάρι 40mm, απασφάλιση με έλξη	κόκκινο	1K	3SB36 03-1CA21	18,70
	Μπουτόν μανιτάρι 40mm, απασφάλιση με περιστροφή, EMERGENCY STOP	κόκκινο	1K	3SB36 03-1HA20	20,00
Μπουτόν διακόπτες					
 3SB36 02-2KA11	Διακόπτης δύο θέσεων O-I	μαύρο	1A	3SB36 02-2KA11	12,80
	Διακόπτης τριών θέσεων I-O-II	μαύρο	1A, 1A	3SB36 10-2DA11	16,90
	Διακόπτης τριών θέσεων I-O-II με επαναφορά.	μαύρο	1A, 1A	3SB36 10-2EA11	16,90
	Διακόπτης δύο θέσεων O-I με κλειδί RONIS	μαύρο	1A	3SB36 02-4AD11	23,50
Ενδεικτικές λυχνίες					
 3SB36 04-6BA20	Ενδεικτική λυχνία με λυχνιολαβή BA 9s χωρίς λαμπτήρα	κόκκινο		3SB36 04-6BA20	8,00
		κίτρινο		3SB36 04-6BA30	8,00
		πράσινο		3SB36 04-6BA40	8,00
	Ενδεικτική λυχνία με ενσωματωμένο LED AC/DC 24V	κόκκινο		3SB36 44-6BA20	9,80
		κίτρινο		3SB36 44-6BA30	9,80
		πράσινο		3SB36 44-6BA40	9,80
	Ενδεικτική λυχνία με ενσωματωμένο LED AC 230V	κόκκινο		3SB36 52-6BA20	13,70
		κίτρινο		3SB36 52-6BA30	13,70
		πράσινο		3SB36 52-6BA40	13,70

Μπουτόν και ενδεικτικές λυχνίες SIRIUS 3SB

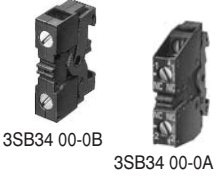

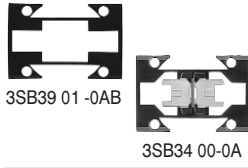



Κυκλικό πρόγραμμα με διάμετρο 22mm, μεταλλικό, κεφαλές

	Έκδοση	Χρώμα	Αρ. παραγγελίας	Τιμή €
Κεφαλές μπουτόν				
 3SB35 00-0AA31	Μπουτόν με επίπεδο κομβίο	μαύρο	3SB35 00-0AA11	5,60
		κόκκινο	3SB35 00-0AA21	5,60
		κίτρινο	3SB35 00-0AA31	5,60
		πράσινο	3SB35 00-0AA41	5,60
	Φωτεινό μπουτόν με επίπεδο κομβίο	κόκκινο	3SB35 01-0AA21	6,50
		κίτρινο	3SB35 01-0AA31	6,50
πράσινο		3SB35 01-0AA41	6,50	
Κεφαλές μανιτάρι				
 3SB35 00-1HA20	Μπουτόν μανιτάρι Ø 40 mm χωρίς μανδάλωση	μαύρο	3SB35 00-1GA11	9,60
		κόκκινο	3SB35 00-1GA21	9,60
		κίτρινο	3SB35 00-1GA31	9,60
		πράσινο	3SB35 00-1GA41	9,60
 3SB35 00-1BA20	Μπουτόν μανιτάρι Ø 40mm, απασφάλιση με περιστροφή	κόκκινο	3SB35 00-1HA20	16,40
	Μπουτόν μανιτάρι Ø 40mm με κλειδαριά RONIS απασφάλιση μόνο με περιστροφή του κλειδιού	κόκκινο	3SB35 00-1BA20	33,10
	Μπουτόν μανιτάρι 40mm με κλειδαριά CES απασφάλιση μόνο με περιστροφή του κλειδιού	κόκκινο	3SB35 00-1KA20	51,60
Κεφαλές μπουτόν διακόπτες				
 3SB35 00-2KA11	Διακόπτης δύο θέσεων O-I	μαύρο	3SB35 00-2KA11	9,10
		κόκκινο	3SB35 00-2KA21	9,10
		πράσινο	3SB35 00-2KA41	9,10
	Φωτεινός διακόπτης δύο θέσεων O-I	κόκκινο	3SB35 01-2KA21	10,20
		κίτρινο	3SB35 01-2KA31	10,20
		πράσινο	3SB35 01-2KA41	10,20
	Διακόπτης δύο θέσεων O-I με επαναφορά	μαύρο	3SB35 00-2LA11	9,10
		κόκκινο	3SB35 00-2LA21	9,10
		πράσινο	3SB35 00-2LA41	9,10
	Φωτεινός διακόπτης δύο θέσεων O-I με επαναφορά	κόκκινο	3SB35 01-2LA21	10,20
		κίτρινο	3SB35 01-2LA31	10,20
		πράσινο	3SB35 01-2LA41	10,20
 3SB35 00-4LD11	Διακόπτης τριών θέσεων I-O-II	μαύρο	3SB35 00-2DA11	9,10
		κόκκινο	3SB35 00-2DA21	9,10
		πράσινο	3SB35 00-2DA41	9,10
	Φωτεινός διακόπτης τριών θέσεων I-O-II	κόκκινο	3SB35 01-2DA21	10,20
κίτρινο		3SB35 01-2DA31	10,20	
πράσινο		3SB35 01-2DA41	10,20	
Διακόπτης τριών θέσεων I-O-II με επαναφορά	μαύρο	3SB35 00-2EA11	9,10	
	κόκκινο	3SB35 00-2EA21	9,10	
	πράσινο	3SB35 00-2EA41	9,10	
Φωτεινός διακόπτης τριών θέσεων I-O-II με επαναφορά	κόκκινο	3SB35 01-2EA21	10,20	
	κίτρινο	3SB35 01-2EA31	10,20	
	πράσινο	3SB35 01-2EA41	10,20	
Διακόπτης δύο θέσεων O-I με κλειδαριά RONIS	μαύρο	3SB35 00-4AD11	19,60	
Διακόπτης δύο θέσεων O-I με κλειδαριά CES	μαύρο	3SB35 00-4LD11	39,10	
Διακόπτης τριών θέσεων I-O-II με κλειδαριά RONIS	μαύρο	3SB35 00-4DD11	19,60	
Διακόπτης τριών θέσεων I-O-II με κλειδαριά CES	μαύρο	3SB35 00-4PD11	39,10	
Κεφαλές ενδεικτικών λυχνιών				
 3SB35 01-6BA40	Ενδεικτική λυχνία	κόκκινο	3SB35 01-6BA20	4,40
	Ενδεικτική λυχνία	κίτρινο	3SB35 01-6BA30	4,40
	Ενδεικτική λυχνία	πράσινο	3SB35 01-6BA40	4,40







Μπουτόν και ενδεικτικές λυχνίες SIRIUS 3SB

Εξαρτήματα για μπουτόν 3SB3			
Έκδοση		Αρ. παραγγελίας	Τιμή €
Βοηθητικές επαφές			
 3SB34 00-0B 3SB34 00-0A	1A	3SB34 00-0B	3,70
	1K	3SB34 00-0C	3,70
	1A + 1K	3SB34 00-0A	5,60
	2A	3SB34 00-0D	7,70
	2K	3SB34 00-0E	7,70
Λυχνιολαβές			
 3SB34 00-1PB 3SB34 00-1D	Λυχνιολαβή με ενσωματωμένο LED AC/DC 24V, κόκκινο	3SB34 00-1PB	5,30
	Λυχνιολαβή με ενσωματωμένο LED AC/DC 24 V, κίτρινο	3SB34 00-1PA	5,30
	Λυχνιολαβή με ενσωματωμένο LED AC/DC 24V, πράσινο	3SB34 00-1PC	5,30
	Λυχνιολαβή με ενσωματωμένο LED AC 230V, κόκκινο	3SB34 00-1RB	9,40
	Λυχνιολαβή με ενσωματωμένο LED AC 230V, κίτρινο	3SB34 00-1RA	9,40
	Λυχνιολαβή με ενσωματωμένο LED AC 230V, πράσινο	3SB34 00-1RC	9,40
	Λυχνιολαβή BA 9s χωρίς λαμπτήρα	3SB34 00-1A	3,70
	Λυχνιολαβή BA 9s με λαμπτήρα AC/DC 24V	3SB34 00-1D	5,30
	Λυχνιολαβή BA 9s με τάση λειτουργίας 230/240V και με λαμπτήρα 130V (3SX1 731)	3SB34 00-1C	9,40
Φορείς συγκράτησης			
 3SB39 01-0AB 3SB34 00-0A	Φορέας 3 στοιχείων για μπουτόν, μπουτόν μανιτάρι, διακόπτη μανιτάρι πίεσης - έλξης	3SB39 01-0AB	0,30
	Φορέας 3 στοιχείων για διακόπτη, διακόπτη με κλειδί, διπλά μπουτόν	3SB39 01-0AC	0,30
Λαμπτήρες για βάση BA 9s			
	Λαμπτήρας πυράκτωσης 1,2W, AC/DC 24V	3SB1 902-0AY	1,81
	Λαμπτήρας πυράκτωσης 2W, AC/DC 24V	3SX1 344	1,50
	Λαμπτήρας πυράκτωσης 2,6W, AC/DC 110..130V	3SX1 731	3,10
	Λαμπτήρας αίγλης AC 220V	3SX1 701	5,50
	Λαμπτήρας LED AC/DC 24V, κόκκινο	3SB39 01-1CA	6,20
	Λαμπτήρας LED AC/DC 24V, κίτρινο	3SB39 01-1BA	6,20
	Λαμπτήρας LED AC/DC 24V, πράσινο	3SB39 01-1DA	6,20
	Λαμπτήρας LED AC/DC 230V, κόκκινο	3SB39 01-1CG	10,30
	Λαμπτήρας LED AC/DC 230V, κίτρινο	3SB39 01-1BG	10,30
	Λαμπτήρας LED AC/DC 230V, πράσινο	3SB39 01-1DG	10,30
Εξολκέας			
	Εξολκέας για λαμπτήρες BA9s	3SB19 02-2AD	2,47
Πινακίδες σήμανσης			
	Βάση πινακίδας σήμανσης για το κυκλικό πρόγραμμα 17,5X28 τεμάχια 100	3SB3925-0AV	0,50
	Πινακίδες σήμανσης κενές τεμάχια 100	3SB3905-1AA	0,40
Διατίθενται και πινακίδες σήμανσης με σύμβολα και γραφή.			

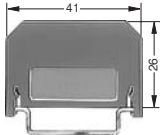
Μπουτόν και ενδεικτικές λυχνίες SIRIUS 3SB



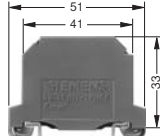

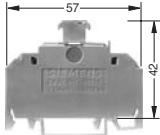
Μπουτονιέρες 3SB3				
	Έκδοση	Αριθμός θέσεων	Αρ. παραγγελίας	Τιμή €
Μπουτονιέρες κενές				
 <p>3SB38 04-0AA3</p>	Πλαστικό κενό περίβλημα	1	3SB38 01-0AA3	9,90
		2	3SB38 02-0AA3	10,70
		3	3SB38 03-0AA3	13,10
		4	3SB38 04-0AA3	18,20
		6	3SB38 06-0AA3	26,30
		Μεταλλικό κενό περίβλημα	1	3SB38 01-2AA3
	2		3SB38 02-2AA3	25,70
	3		3SB38 03-2AA3	34,10
	4		3SB38 04-2AA3	45,30
	6		3SB38 06-2AA3	58,80
	Πλαστικό περίβλημα κενό κίτρινο		1	3SB38 01-0AB3
	Μεταλλικό περίβλημα κενό κίτρινο	1	3SB38 01-2AB3	24,70
Εξαρτήματα για μπουτονιέρες				
 <p>3SB34 20-0B</p>  <p>3SB34 20-1PB</p>	1A βοηθητική επαφή		3SB34 20-0B	4,20
	1K βοηθητική επαφή		3SB34 20-0C	4,20
	Λυχνιολαβή BA 9s χωρίς λαμπτήρα		3SB34 20-1A	3,90
	Λυχνιολαβή BA 9s με τάση λειτουργίας 230/240V και με λαμπτήρα 130V (3SX1 731)		3SB34 20-1C	10,60
	Λυχνιολαβή με ενσωματωμένο LED AC/DC 24V, κόκκινο		3SB34 20-1PB	5,50
	Λυχνιολαβή με ενσωματωμένο LED AC/DC 24 V, κίτρινο		3SB34 20-1PA	5,50
	Λυχνιολαβή με ενσωματωμένο LED AC/DC 24V, πράσινο		3SB34 20-1PC	5,50
	Λυχνιολαβή με ενσωματωμένο LED AC 230V, κόκκινο		3SB34 20-1RB	9,40
	Λυχνιολαβή με ενσωματωμένο LED AC 230V, κίτρινο		3SB34 20-1RA	9,40
	Λυχνιολαβή με ενσωματωμένο LED AC 230V, πράσινο		3SB34 20-1RC	9,40
Μπουτονιέρες εξοπλισμένες πλαστικές				
 <p>3SB38 01-0DF3</p>  <p>3SB38 03-0DA3</p>	Μπουτονιέρα με μπουτόν πράσινο, 1A		3SB38 01-0DA3	19,00
	Μπουτονιέρα με μπουτόν κόκκινο, 1K		3SB38 01-0DB3	19,00
	Μπουτονιέρα κίτρινη με μπουτόν μανιτάρι, 1K		3SB38 01-0DG3	27,70
	Μπουτονιέρα κίτρινη, με μπουτόν μανιτάρι , 1K και με προστατευτικό κολάρο		3SB38 01-0DF3	38,80
	Μπουτονιέρα 2 θέσεων με μπουτόν πράσινο (1A) και κόκκινο (1K)		3SB38 02-0DA3	29,00
	Μπουτονιέρα 3 θέσεων με μπουτόν πράσινο (1A), κόκκινο (1K) και διάφανη ενδεικτική λυχνία		3SB38 03-0DA3	38,80
	Μπουτονιέρα 3 θέσεων με 2 μπουτόν μαύρα (1A), και μπουτόν κόκκινο (1K)		3SB38 03-0DB3	46,50
Μπουτονιέρες εξοπλισμένες μεταλλικές				
	Μπουτονιέρα με μπουτόν πράσινο, 1A		3SB38 01-2DA3	32,00
	Μπουτονιέρα με μπουτόν κόκκινο, 1K		3SB38 01-2DB3	32,00
	Μπουτονιέρα κίτρινη με μπουτόν μανιτάρι, 1K		3SB38 01-2DG3	44,70
	Μπουτονιέρα κίτρινη, με μπουτόν μανιτάρι , 1K και με προστατευτικό κολάρο		3SB38 01-2DF3	68,40
	Μπουτονιέρα 2 θέσεων με μπουτόν πράσινο (1A) και κόκκινο (1K)		3SB38 02-2DA3	46,90
	Μπουτονιέρα 3 θέσεων με μπουτόν πράσινο (1A), κόκκινο (1K) και διάφανη ενδεικτική λυχνία		3SB38 03-2DA3	63,80
	Μπουτονιέρα 3 θέσεων με 2 μπουτόν μαύρα (1A), και μπουτόν κόκκινο (1K)		3SB38 03-2DB3	65,70
	Μπουτονιέρα για χειρισμό με δύο χέρια, IP65			
 <p>3SB38 63-3BB</p>  <p>3SB39 01-0AQ3</p>	Στάνταρτ έκδοση εξοπλισμένη, μεταλλική		3SB38 63-4BB	340,90
	Στάνταρτ έκδοση εξοπλισμένη, μεταλλική + 4 επιπλέον οπές (αναμονές) για προσαρμογή μπουτόν 22mm		3SB38 63-4BA	356,40
	Κενή μπουτονιέρα, μεταλλική		3SB38 63-4BC	304,30
	Στάνταρτ έκδοση εξοπλισμένη, πλαστική + 8 επιπλέον οπές (αναμονές) για προσαρμογή μπουτόν 22mm		3SB38 63-1BB3	197,70
	Βάση στήριξης για μπουτονιέρες χειρισμού με δύο χέρια		3SB39 01-0AQ3	359,50

Κλέμμες σειράς ALPHA FIX 8WA και 8WH

Κλέμμες διέλευσης 8WA1 με βιδωτή σύνδεση							
	Περιγραφή	Μέγεθος	Χρώμα/ Έκδοση	Μονάδα Συσκευασίας	Αρ. παραγγελίας	Τιμή €	
Κλέμμες διέλευσης							
 8WA1 011-1DF11	Μονή κλέμμα	2,5 mm ²	μπεζ	100	8WA1 011-1DF11	0,67	
			μπλε	50	8WA1 011-1BF23	0,70	
	3πολικό μπλόκ κλεμμών	2,5 mm ²	μπεζ	10	8WA1 011-3DF21	1,79	
	10πολικό μπλόκ κλεμμών	2,5 mm ²	μπεζ	20	8WA1 011-0DF21	5,25	
	10πολικό μπλόκ κλεμμών με σήμανση 1 έως 10	2,5 mm ²	μπεζ	20	8WA1 011-0DF22	5,74	
 8WA1 011-1DG11	Μονή κλέμμα	4 mm ²	μπεζ	100	8WA1 011-1DG11	0,68	
			μπλε	50	8WA1 011-1BG11	0,72	
	3πολικό μπλόκ κλεμμών	4 mm ²	μπεζ	10	8WA1 011-3DG21	2,08	
	10πολικό μπλόκ κλεμμών	4 mm ²	μπεζ	20	8WA1 011-0DG21	5,78	
	10πολικό μπλόκ κλεμμών με σήμανση 1 έως 10	4 mm ²	μπεζ	20	8WA1 011-0DG22	6,15	
 8WA1 011-2DG11	Διώροφη κλέμμα 2πολική	4 mm ²	μπεζ	50	8WA1 011-2DG11	1,58	
	Διώροφη κλέμμα 1πολική		μπεζ	50	8WA1 011-6DG11	1,68	
	Μονή κλέμμα	6 mm ²	μπεζ	50	8WA1 011-1DH11	0,88	
			μπλε	50	8WA1 011-1BH23	0,98	
	3πολικό μπλόκ κλεμμών	6 mm ²	μπεζ	20	8WA1 011-3DH21	2,74	
 8WA1 011-1BK11	Μονή κλέμμα	16 mm ²	μπεζ	20	8WA1 204	1,05	
			μπλε	10	8WA1 011-1BK11	1,16	
	3πολικό μπλόκ κλεμμών	16 mm ²	μπεζ	20	8WA1 304	3,47	
	Μονή κλέμμα	35 mm ²	μπεζ	20	8WA1 205	2,47	
			μπλε	10	8WA1 011-1BM11	2,63	
	Μονή κλέμμα	70 mm ²	μπεζ	10	8WA1 206	11,75	
			μπλε	10	8WA1 011-1BP11	9,45	
	Μονή κλέμμα	50 mm ²	γκρι	10	8WH1 000-0AN00	9,08	
			μπλε	10	8WH1 000-0AN01	11,76	
	Μονή κλέμμα	95 mm ²	γκρι	10	8WH1 000-0AQ00	17,17	
			μπλε	10	8WH1 000-0AQ01	21,47	
	Μονή κλέμμα	150 mm ²	γκρι	10	8WH1 000-0AS00	21,96	
			μπλε	10	8WH1 000-0AS01	29,09	
	Μονή κλέμμα	240 mm ²	γκρι	10	8WH1 000-0AU00	26,40	
			μπλε	10	8WH1 000-0AU01	35,39	
Κλέμμες γείωσης PE με σύνδεση στη ράγα Ω							
 8WA1 011-1PH00	Κλέμμα	1 σύνδεση	2,5 mm ²	πράσινο-κίτρινο	50	8WA1 011-1PF01	1,47
	γείωσης	2 σύνδεσεις	2,5 mm ²	πράσινο-κίτρινο	50	8WA1 011-1PF00	1,60
		1 σύνδεση	4 mm ²	πράσινο-κίτρινο	50	8WA1 011-1PG01	1,61
		2 συνδέσεις	4 mm ²	πράσινο-κίτρινο	50	8WA1 011-1PG00	1,79
		2 συνδέσεις	6 mm ²	πράσινο-κίτρινο	50	8WA1 011-1PH00	2,05
		2 συνδέσεις	16 mm ²	πράσινο-κίτρινο	25	8WA1 011-1PK00	3,05
		2 συνδέσεις	35 mm ²	πράσινο-κίτρινο	25	8WA1 011-1PM00	4,62
		2 συνδέσεις	50 mm ²	πράσινο-κίτρινο	10	8WH1 000-0CN07	28,98
		2 συνδέσεις	95 mm ²	πράσινο-κίτρινο	10	8WH1 000-0CQ07	33,23
	Κλέμμες εγκατάστασης ή τριώροφες κλέμμες						
 8WA1 011-3JF16	Κλέμμα	PE, L, L	2,5 mm ²	μπεζ	50	8WA1 011-3JF16	3,78
	εγκατάστασης	PE, L, N	2,5 mm ²	μπεζ	50	8WA1 011-3JF17	3,78
		L, L	2,5 mm ²	μπεζ	50	8WA1 011-3JF18	3,47
		PE, L, NT	2,5 mm ²	μπεζ	50	8WA1 011-3JF20	4,10
Κλεμμοσφάλειες							
 8WA1 011-3SF12	Κλεμμοσφάλεια, 6,3A	1,5 mm ²	μπεζ	10	8WA1 011-1SF12	2,33	

Κλέμμες σειρές ALPHA FIX 8WA και 8WH

Εξαρτήματα για κλέμμες διέλευσης 8WA1 με βιδωτή σύνδεση

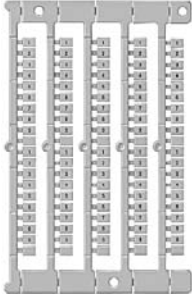
	Περιγραφή	Για κλέμμες μεγέθους	Μονάδα	Αρ. παραγγελίας	Τιμή €	
			Συσκευασίας			
			Τεμάχιο			
Ενδιάμεσες πλάκες						
 8WA1 821	Πλάτος 1mm	2,5-4 mm ²	50	8WA1 820	0,48	
	Πλάτος 1mm	6-16 mm ²	50	8WA1 821	0,55	
	Πλάτος 1,5mm	35 mm ²	25	8WA1 823	1,92	
	Πλάτος 1,5mm	70 mm ²	25	8WA1 824	3,05	
Μπάρες παράλληλης σύνδεσης						
 8WA1 888	Για σύνδεση 10 κλεμμών	2,5 mm ²	10	8WA1 898	1,62	
	Για σύνδεση 10 κλεμμών	4 mm ²	10	8WA1 853	1,73	
	Για σύνδεση 10 κλεμμών	6 mm ²	10	8WA1 888	1,89	
	Για σύνδεση 10 κλεμμών	16 mm ²	10	8WA1 802	3,68	
	Για σύνδεση 10 κλεμμών	35 mm ²	10	8WA1 804	6,20	
	Για σύνδεση 10 κλεμμών εγκαταστάσεων	2,5 mm ²	10	8WA1 822-7VF10	1,84	
Τερματικά κλεμμών						
 8WA1 808	Πλάτος 10mm		50	8WA1 808	0,63	
	 8WA1 805	Πλάτος 10,5mm χωρίς μόνωση	50	8WA1 805	0,58	
Πινακίδες σήμανσης για την σειρά 8WA (Οι τιμές καταλόγου αναφέρονται στη συσκευασία)						
 Οριζόντια ανάγνωση	Κενές		100	8WA8 848-2AY	4,83	
	Αριθμοί 1...20 (10x)	οριζόντια ανάγνωση	200	8WA8 861-0AB	9,63	
	Αριθμοί 1...40 (5x)	οριζόντια ανάγνωση	200	8WA8 861-0AC	9,63	
	Αριθμοί 41...100 (3x)	οριζόντια ανάγνωση	200	8WA8 861-0AD	9,63	
	Αριθμοί 101...200 (2x)	οριζόντια ανάγνωση	200	8WA8 861-0AF	9,63	
	Αριθμοί 201...300 (2x)	οριζόντια ανάγνωση	200	8WA8 861-0AG	9,63	
	Αριθμοί 1...9, κενό (20x)	οριζόντια ανάγνωση	200	8WA8 861-0AA	9,63	
	Αριθμοί 1...100 (2x)	οριζόντια ανάγνωση	200	8WA8 861-0AE	9,63	
	U, V, W, X, Y, Z (30x), +, -(10x)	οριζόντια ανάγνωση	200	8WA8 861-1AB	9,63	
	L1, L2, L3, N, PE (40x)	οριζόντια ανάγνωση	200	8WA8 861-1AC	9,63	
	"+"	οριζόντια ανάγνωση	200	8WA8 861-1AG	9,63	
	"_"	οριζόντια ανάγνωση	200	8WA8 861-1AH	9,63	
	 Κάθετη ανάγνωση	Αριθμοί 1...20 (10x)	κάθετη ανάγνωση	200	8WA8 860-0AB	9,63
		Αριθμοί 1...40 (5x)	κάθετη ανάγνωση	200	8WA8 860-0AC	9,63
Αριθμοί 41...100 (3x)		κάθετη ανάγνωση	200	8WA8 860-0AD	9,63	
Αριθμοί 101...200 (2x)		κάθετη ανάγνωση	200	8WA8 860-0AF	9,63	
Αριθμοί 201...300 (2x)		κάθετη ανάγνωση	200	8WA8 860-0AG	9,63	
Αριθμοί 1...9, κενό (20x)		κάθετη ανάγνωση	200	8WA8 860-0AA	9,63	
Αριθμοί 1...100 (2x)		κάθετη ανάγνωση	200	8WA8 860-0AE	9,63	
U, V, W, X, Y, Z (30x), +, -(10x)		κάθετη ανάγνωση	200	8WA8 860-1AB	9,63	
L1, L2, L3, N, PE (40x)		κάθετη ανάγνωση	200	8WA8 860-1AC	9,63	
"+"		κάθετη ανάγνωση	200	8WA8 860-1AG	9,63	
"_"		κάθετη ανάγνωση	200	8WA8 860-1AH	9,63	
Βάση προσαρμογής πινακίδων σήμανσης 8WA						
		σε κλέμμες 8WA8		100	8WA8 060-4AA00	4,88

Κλέμμες σειράς ALPHA FIX 8WA

Κλέμμες διέλευσης 8WA2 με σύνδεση ελατηριωτού κλωβού (χωρίς βίδες)

Περιγραφή	Μέγεθος	Χρώμα/ Έκδοση	Μονάδα Συσκευασίας	Κλέμμες διέλευσης		
				Τεμάχιο	Αρ. παραγγελίας	Τιμή €
 8WA2 011-1DG20	Μονή κλέμμα	2,5 mm ²	γκρι	50	8WA2 011-1DF20	0,60
		γκρι	50	8WA2 011-1BF23	0,63	
	Μονή κλέμμα	4 mm ²	γκρι	50	8WA2 011-1DG20	0,63
			μπλε	50	8WA2 011-1BG23	0,67
	Διώροφη κλέμμα 2πολική	4 mm ²	γκρι	50	8WA2 011-2DG20	1,42
	Διώροφη κλέμμα 1πολική	4 mm ²	γκρι	50	8WA2 011-2DG40	3,38
	Μονή κλέμμα	6 mm ²	γκρι	50	8WA2 011-1DH20	0,89
			μπλε	50	8WA2 011-1BH23	0,95
	Μονή κλέμμα	10 mm ²	γκρι	20	8WA2 011-1DJ20	1,79
			μπλε	20	8WA2 011-1BJ23	1,79
Μονή κλέμμα	16 mm ²	γκρι	20	8WA2 011-1DK20	1,94	
		μπλε	20	8WA2 011-1BK23	2,00	

Κλέμμες γείωσης PE με σύνδεση στη ράγα Ω

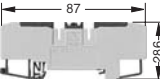
 8WA2 011-1PG20	Κλέμμα γειώσεως	2,5 mm ²	πράσινο-κίτρινο	50	8WA2 011-1PF20	1,21
		4 mm ²	πράσινο-κίτρινο	50	8WA2 011-1PG20	1,28
		6 mm ²	πράσινο-κίτρινο	50	8WA2 011-1PH20	1,79
		10 mm ²	πράσινο-κίτρινο	20	8WA2 011-1PJ20	3,05
		16 mm ²	πράσινο-κίτρινο	20	8WA2 011-1PK20	3,36

Κλέμμες εγκατάστασης ή τριώροφες κλέμμες

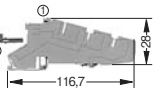
 8WA2 011-3JG10	Κλέμμα	PE,L,NT	4 mm ²	γκρι	20	8WA2 011-3JG10	3,15
	εγκατάστασης	L,L	4 mm ²	γκρι	20	8WA2 011-3JG12	2,42
		PE,L,L	4 mm ²	γκρι	20	8WA2 011-3JG16	2,73
		PE,L,N	4 mm ²	γκρι	20	8WA2 011-3JG17	2,73
		L,L	4 mm ²	γκρι	20	8WA2 011-3JG18	1,89

Κλεμμοασφάλειες

 8WA2 011-1SG20	Κλεμμοασφάλεια, 6,3A	1,5 mm ²	γκρι	10	8WA2 011-1SG20	3,20
---	----------------------	---------------------	------	----	----------------	------

Εξαρτήματα για κλέμμες διέλευσης 8WA2 με σύνδεση ελατηριωτού κλωβού (χωρίς βίδες)

Περιγραφή	Για κλέμμες μεγέθους	Μονάδα Συσκευασίας	Εξαρτήματα για κλέμμες διέλευσης 8WA2 με σύνδεση ελατηριωτού κλωβού (χωρίς βίδες)		
			Τεμάχιο	Αρ. παραγγελίας	Τιμή €
Ενδιάμεσες πλάκες	Πλάτος 1mm	2,5-6 mm ²	50	8WA2 811	0,44
	Πλάτος 1,5mm	10-16 mm ²	50	8WA2 817	0,47
 8WA2 831 8WA2 832	Για σύνδεση 2 γειτονικών κλεμμών	2,5-6 mm ²	50	8WA2 831	0,32
	Για σύνδεση 1 κλέμματος στη μπάρα παραλληλισμού	2,5-6 mm ²	50	8WA2 832	0,32
	Μπάρα παραλληλισμού 500mm	2,5-6 mm ²	20	8WA2 830	1,89
	Για σύνδεση 2 γειτονικών κλεμμών	10-16 mm ²	50	8WA2 851	0,89
	Για σύνδεση 1 κλέμματος στη μπάρα παραλληλισμού	10-16 mm ²	50	8WA2 852	0,82
	Μπάρα παραλληλισμού 500mm	10-16 mm ²	5	8WA2 853	2,42
Τερματικά κλεμμών	Πλάτος 9mm		50	8WA2 808	0,55

Για πινακίδες σήμανσης βλέπε εξαρτήματα κλεμμών 8WA1

Διακόπτες ισχύος SENTRON VL κλειστού τύπου (MCCB)

Διακόπτες ισχύος SENTRON VL, 3-πολικό

Τύπος διακόπτη	Όνομαστικό ρεύμα	Περιοχή ρύθμισης θερμικού	Περιοχή ρύθμισης μαγνητικού	Ικανότητα διακοπής βραχυκυκλώματος σε AC 415V	Αρ. παραγγελίας	Τιμή €
	A	A	A			
Διακόπτες ισχύος για προστασία εγκαταστάσεων με ρυθμιζόμενα θερμικά και ρυθμιζόμενα μαγνητικά στοιχεία, TM						
3VT1	16	12,5 - 16	160 - 240	18	3VT17 01-1DC36-0AA0	92,40
3VT1	20	16 - 20	200 - 300	18	3VT17 02-1DC36-0AA0	92,40
3VT1	25	20 - 25	250 - 375	18	3VT17 92-1DC36-0AA0	92,40
3VT1	32	25 - 32	160 - 320	18	3VT17 03-1DC36-0AA0	92,40
3VT1	40	32 - 40	200 - 400	18	3VT17 04-1DC36-0AA0	92,40
3VT1	50	40 - 50	250 - 500	18	3VT17 05-1DC36-0AA0	92,40
3VT1	63	50 - 63	315 - 630	18	3VT17 06-1DC36-0AA0	92,40
3VT1	80	63 - 80	400 - 800	18	3VT17 08-1DC36-0AA0	92,40
3VT1	100	80 - 100	500 - 1000	18	3VT17 10-1DC36-0AA0	92,40
3VT1	125	100 - 125	625 - 1250	18	3VT17 12-1DC36-0AA0	115,30
3VT1	160	125 - 160	800 - 1600	18	3VT17 16-1DC36-0AA0	187,30

Διακόπτες ισχύος για προστασία εγκαταστάσεων με ρυθμιζόμενα θερμικά και ρυθμιζόμενα μαγνητικά στοιχεία, TM

3VT1	16	12,5 - 16	160 - 240	25	3VT17 01-2DC36-0AA0	116,70
3VT1	20	16 - 20	200 - 300	25	3VT17 02-2DC36-0AA0	116,70
3VT1	25	20 - 25	250 - 375	25	3VT17 92-2DC36-0AA0	116,70
3VT1	32	25 - 32	160 - 320	25	3VT17 03-2DC36-0AA0	116,70
3VT1	40	32 - 40	200 - 400	25	3VT17 04-2DC36-0AA0	116,70
3VT1	50	40 - 50	250 - 500	25	3VT17 05-2DC36-0AA0	116,70
3VT1	63	50 - 63	315 - 630	25	3VT17 06-2DC36-0AA0	116,70
3VT1	80	63 - 80	400 - 800	25	3VT17 08-2DC36-0AA0	116,70
3VT1	100	80 - 100	500 - 1000	25	3VT17 10-2DC36-0AA0	116,70
3VT1	125	100 - 125	625 - 1250	25	3VT17 12-2DC36-0AA0	155,00
3VT1	160	125 - 160	800 - 1600	25	3VT17 16-2DC36-0AA0	220,50

Διακόπτες ισχύος για προστασία εγκαταστάσεων με ρυθμιζόμενα θερμικά και σταθερά μαγνητικά στοιχεία, TM

VL160X	20	16 - 20	300	40	3VL17 02-1DD33-0AA0	128,70
VL160X	32	25 - 32	300	40	3VL17 03-1DD33-0AA0	128,70
VL160X	40	32 - 40	600	40	3VL17 04-1DD33-0AA0	128,70
VL160X	50	40 - 50	600	40	3VL17 05-1DD33-0AA0	128,70
VL160X	63	50 - 63	600	40	3VL17 06-1DD33-0AA0	128,70
VL160X	80	63 - 80	1000	40	3VL17 08-1DD33-0AA0	129,70
VL160X	100	80 - 100	1000	40	3VL17 10-1DD33-0AA0	150,50
VL160X	125	100 - 125	1000	40	3VL17 12-1DD33-0AA0	179,70
VL160X	160	125 - 160	1500	40	3VL17 16-1DD33-0AA0	245,80

Διακόπτες ισχύος για προστασία εγκαταστάσεων με ρυθμιζόμενα θερμικά και ρυθμιζόμενα μαγνητικά στοιχεία, TM

VL160	50	40 - 50	300 - 600	40	3VL27 05-1DC33-0AA0	164,40
VL160	63	50 - 63	300 - 600	40	3VL27 06-1DC33-0AA0	164,40
VL160	80	63 - 80	400 - 800	40	3VL27 08-1DC33-0AA0	167,10
VL160	100	80 - 100	500 - 1000	40	3VL27 10-1DC33-0AA0	177,50
VL160	125	100 - 125	625 - 1250	40	3VL27 12-1DC33-0AA0	207,20
VL160	160	125 - 160	800 - 1600	40	3VL27 16-1DC33-0AA0	271,20
VL250	200	160 - 200	1000 - 2000	40	3VL37 20-1DC36-0AA0	319,50
VL250	250	200 - 250	1250 - 2500	40	3VL37 25-1DC36-0AA0	327,50
VL400	315	250 - 315	1575 - 3150	45	3VL47 31-1DC36-0AA0	540,00
VL400	400	320 - 400	2000 - 4000	45	3VL47 40-1DC36-0AA0	585,30
VL630	500	400 - 500	2500 - 5000	45	3VL57 50-1DC36-0AA0	782,40
VL630	630	500 - 630	3250 - 6300	45	3VL57 63-1DC36-0AA0	807,30



3VT1



VL160X



VL160



VL250



VL400

Διακόπτες ισχύος SENTRON VL κλειστού τύπου (MCCB)

Διακόπτες ισχύος SENTRON VL, 3-πολικός

Τύπος διακόπτη	Ονομαστικό ρεύμα A	Περιοχή ρύθμισης Θερμικού A	Περιοχή ρύθμισης μαγνητικού A	Ικανότητα διακοπής βραχυκυκλώματος σε AC 415V kA	Αρ. παραγγελίας	Τιμή €
Διακόπτες ισχύος για προστασία εγκαταστάσεων με ηλεκτρονικά θερμικά και μαγνητικά στοιχεία, ETU10						
VL160	63	0,4 - 1x I _n	11x I _n	40	3VL27 06-1SB33-0AA0	252,80
VL160	100	0,4 - 1x I _n	11x I _n	40	3VL27 10-1SB33-0AA0	252,80
VL160	160	0,4 - 1x I _n	11x I _n	40	3VL27 16-1SB33-0AA0	300,60
VL250	200	0,4 - 1x I _n	11x I _n	40	3VL37 20-1SB36-0AA0	372,70
VL250	250	0,4 - 1x I _n	11x I _n	40	3VL37 25-1SB36-0AA0	372,70
VL400	315	0,4 - 1x I _n	11x I _n	45	3VL47 31-1SB36-0AA0	653,60
VL400	400	0,4 - 1x I _n	11x I _n	45	3VL47 40-1SB36-0AA0	653,60
VL630	630	0,4 - 1x I _n	10x I _n	45	3VL57 63-1SB36-0AA0	973,90
VL800	800	0,4 - 1x I _n	8x I _n	50	3VL67 80-1SB36-0AA0	1.102,70
VL1250	1000	0,4 - 1x I _n	11x I _n	50	3VL77 10-1SB36-0AA0	1.525,10
VL1250	1250	0,4 - 1x I _n	10x I _n	50	3VL77 12-1SB36-0AA0	1.693,10
VL1600	1600	0,4 - 1x I _n	9x I _n	50	3VL87 16-1SB30-0AA0	3.253,90
Διακόπτες ισχύος για προστασία κινητήρων με ηλεκτρονικά θερμικά και μαγνητικά στοιχεία, T_R=10, ETU10M						
VL160	63	25 - 63	1,25 - 11x I _n	40	3VL27 06-1SP33-0AA0	227,70
VL160	100	40 - 100	1,25 - 11x I _n	40	3VL27 10-1SP33-0AA0	278,90
VL160	160	64 - 160	1,25 - 11x I _n	40	3VL27 16-1SP33-0AA0	282,10
VL250	200	80 - 200	1,25 - 11x I _n	40	3VL37 20-1SP36-0AA0	357,70
VL250	250	100 - 250	1,25 - 11x I _n	40	3VL37 25-1SP36-0AA0	382,40
VL400	315	125 - 315	1,25 - 11x I _n	45	3VL47 31-1SP36-0AA0	691,50
VL630	500	200 - 500	1,25 - 12,5x I _n	45	3VL57 50-1SP36-0AA0	988,00
Διακόπτες ισχύος για προστασία κινητήρων με ηλεκτρονικά θερμικά και μαγνητικά στοιχεία, T_R=10,15,20,30, ETU30M						
VL160	63	25 - 63	6/8/11x I _n	40	3VL27 06-1SS33-0AA0	242,10
VL160	100	40 - 100	6/8/11x I _n	40	3VL27 10-1SS33-0AA0	300,80
VL160	160	64 - 160	6/8/11x I _n	40	3VL27 16-1SS33-0AA0	303,90
VL250	200	80 - 200	6/8/11x I _n	40	3VL37 20-1SS36-0AA0	378,90
VL250	250	100 - 250	6/8/11x I _n	40	3VL37 25-1SS36-0AA0	407,10
VL400	315	125 - 315	6/8/11x I _n	45	3VL47 31-1SS36-0AA0	774,70
VL630	500	200 - 500	6/8/12,5x I _n	45	3VL57 50-1SS36-0AA0	1.046,20
Διακόπτες ισχύος για συνδυασμούς εκκίνησης χωρίς θερμικά και ρυθμιζόμενα μαγνητικά στοιχεία						
VL160	63	-	450 - 900	40	3VL27 06-1DK33-0AA0	146,90
VL160	100	-	750 - 1500	40	3VL27 10-1DK33-0AA0	167,30
VL160	160	-	1250 - 2500	40	3VL27 16-1DK33-0AA0	261,80
VL250	250	-	1750 - 3500	40	3VL37 25-1DK36-0AA0	234,80
VL400	315	-	2000 - 4000	45	3VL47 31-1DK36-0AA0	492,80
VL630	500	-	3250 - 6300	45	3VL57 50-1DK36-0AA0	722,70



VL630



VL800



VL1250



VL1600

Διακόπτες ισχύος SENTRON VL κλειστού τύπου (MCCB)

Διακόπτες ισχύος SENTRON VL, 4-πολικοί

Τύπος διακόπτη	Όνομαστικό ρεύμα	Περιοχή ρύθμισης θερμικού	Περιοχή ρύθμισης μαγνητικού	Ικανότητα διακοπής βραχυκυκλώματος σε AC 400V	Αρ. παραγγελίας	Τιμή €
	A	A	A			
Διακόπτες ισχύος για προστασία εγκαταστάσεων με ρυθμιζόμενα θερμικά και ρυθμιζόμενα μαγνητικά στοιχεία, TM						
3VT1	16	12,5 - 16	160 - 240	18	3VT17 01-1EC46-0AA0	121,10
3VT1	20	16 - 20	200 - 300	18	3VT17 02-1EC46-0AA0	121,10
3VT1	25	20 - 25	250 - 375	18	3VT17 92-1EC46-0AA0	121,10
3VT1	32	25 - 32	160 - 320	18	3VT17 03-1EC46-0AA0	121,10
3VT1	40	32 - 40	200 - 400	18	3VT17 04-1EC46-0AA0	121,10
3VT1	50	40 - 50	250 - 500	18	3VT17 05-1EC46-0AA0	121,10
3VT1	63	50 - 63	315 - 630	18	3VT17 06-1EC46-0AA0	121,10
3VT1	80	63 - 80	400 - 800	18	3VT17 08-1EC46-0AA0	121,10
3VT1	100	80 - 100	500 - 1000	18	3VT17 10-1EC46-0AA0	121,10
3VT1	125	100 - 125	625 - 1250	18	3VT17 12-1EC46-0AA0	152,20
3VT1	160	125 - 160	800 - 1600	18	3VT17 16-1EC46-0AA0	257,30
Διακόπτες ισχύος για προστασία εγκαταστάσεων με ρυθμιζόμενα θερμικά και ρυθμιζόμενα μαγνητικά στοιχεία, TM						
3VT1	16	12,5 - 16	160 - 240	25	3VT17 01-2EC46-0AA0	173,80
3VT1	20	16 - 20	200 - 300	25	3VT17 02-2EC46-0AA0	173,80
3VT1	25	20 - 25	250 - 375	25	3VT17 92-2EC46-0AA0	173,80
3VT1	32	25 - 32	160 - 320	25	3VT17 03-2EC46-0AA0	173,80
3VT1	40	32 - 40	200 - 400	25	3VT17 04-2EC46-0AA0	173,80
3VT1	50	40 - 50	250 - 500	25	3VT17 05-2EC46-0AA0	173,80
3VT1	63	50 - 63	315 - 630	25	3VT17 06-2EC46-0AA0	173,80
3VT1	80	63 - 80	400 - 800	25	3VT17 08-2EC46-0AA0	173,80
3VT1	100	80 - 100	500 - 1000	25	3VT17 10-2EC46-0AA0	173,80
3VT1	125	100 - 125	625 - 1250	25	3VT17 12-2EC46-0AA0	204,70
3VT1	160	125 - 160	800 - 1600	25	3VT17 16-2EC46-0AA0	266,40
Διακόπτες ισχύος για προστασία εγκαταστάσεων με ρυθμιζόμενα θερμικά και ρυθμιζόμενα μαγνητικά στοιχεία, TM						
VL160	50	40 - 50	300 - 600	40	3VL27 05-1EJ43-0AA0	212,70
VL160	63	50 - 63	300 - 600	40	3VL27 06-1EJ43-0AA0	212,70
VL160	80	63 - 80	400 - 800	40	3VL27 08-1EJ43-0AA0	216,90
VL160	100	80 - 100	500 - 1000	40	3VL27 10-1EJ43-0AA0	230,10
VL160	125	100 - 125	625 - 1250	40	3VL27 12-1EJ43-0AA0	268,80
VL160	160	125 - 160	800 - 1600	40	3VL27 16-1EJ43-0AA0	351,50
VL250	200	160 - 200	1000 - 2000	40	3VL37 20-1EJ46-0AA0	415,80
VL250	250	200 - 250	1200 - 2500	40	3VL37 25-1EJ46-0AA0	423,10
VL400	315	250 - 315	1575 - 3150	45	3VL47 31-1EJ46-0AA0	690,10
VL400	400	315 - 400	2000 - 4000	45	3VL47 40-1EJ46-0AA0	746,10
VL630	500	400 - 500	2500 - 5000	45	3VL57 50-1EJ46-0AA0	993,00
VL630	630	500 - 630	3250 - 6300	45	3VL57 63-1EJ46-0AA0	1.037,60
Διακόπτες ισχύος για προστασία εγκαταστάσεων με ηλεκτρονικά θερμικά και μαγνητικά στοιχεία, ETU10						
VL160	63	0,4 - 1x I _n	11x I _n	40	3VL27 06-1TB43-0AA0	327,20
VL160	100	0,4 - 1x I _n	11x I _n	40	3VL27 10-1TB43-0AA0	327,20
VL160	160	0,4 - 1x I _n	11x I _n	40	3VL27 16-1TB43-0AA0	389,10
VL250	200	0,4 - 1x I _n	11x I _n	40	3VL37 20-1TB46-0AA0	482,60
VL250	250	0,4 - 1x I _n	11x I _n	40	3VL37 25-1TB46-0AA0	482,60
VL400	315	0,4 - 1x I _n	11x I _n	45	3VL47 31-1TB46-0AA0	833,70
VL400	400	0,4 - 1x I _n	11x I _n	45	3VL47 40-1TB46-0AA0	833,70
VL630	630	0,4 - 1x I _n	10x I _n	45	3VL57 63-1TB46-0AA0	1.236,60
VL800	800	0,4 - 1x I _n	8x I _n	50	3VL67 80-1TB46-0AA0	1.400,90
VL1250	1000	0,4 - 1x I _n	11x I _n	50	3VL77 10-1TB46-0AA0	1.953,20
VL1250	1250	0,4 - 1x I _n	10x I _n	50	3VL77 12-1TB46-0AA0	2.167,80
VL1600	1600	0,4 - 1x I _n	9x I _n	50	3VL87 16-1TB40-0AA0	4.150,20

Διακόπτες ισχύος SENTRON VL κλειστού τύπου (MCCB)

Εξαρτήματα για διακόπτες ισχύος SENTRON VL

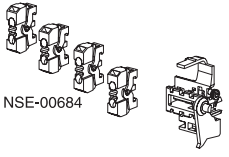
	Τύπος διακόπτη	Περιγραφή	Αρ. παραγγελίας	Τιμή €
Βοηθητικές επαφές				
	3VT1	Βοηθ. επαφές (1Μεταγ.)	3VT91 00-2AB10	10,30
		Επαφή alarm (1Μεταγ.)	3VT91 00-2AH10	10,30
	VL160X - VL400	Βοηθ. επαφές (1Α+1Κ)	3VL94 00-2AB00	29,50
		Βοηθ. επαφές (1Α+1Κ) + Επαφή alarm (1Α)	3VL94 00-2AD00	39,20
	VL630 - VL1600	Βοηθ. επαφές (2Α+2Κ)	3VL98 00-2AC00	53,20
		Βοηθ. επαφές (1Α+1Κ) + Επαφή alarm (1Α)	3VL98 00-2AE00	46,20

Βοηθητικά πηνία

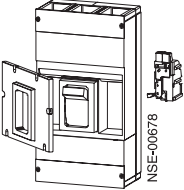
	3VT1	Πηνίο εργασίας AC 110V, 230V / DC 110V, 220V	3VT91 00-1SD00	44,40
		Πηνίο έλλειψης τάσης AC 230V, 400V / DC 220V	3VT91 00-1UE00	62,00
	VL160X - VL400	Πηνίο εργασίας 208-277V AC	3VL94 00-1ST00	49,30
	VL630 - VL1600	Πηνίο εργασίας 208-277V AC	3VL98 00-1ST00	94,40
	VL160X - VL400	Πηνίο έλλειψης τάσης 220-250V AC	3VL94 00-1UH00	65,30
		Πηνίο έλλειψης τάσης 380-415V AC	3VL94 00-1UJ00	65,30
	VL630 - VL1600	Πηνίο έλλειψης τάσης 220-250V AC	3VL98 00-1UH00	104,80
		Πηνίο έλλειψης τάσης 380-415V AC	3VL98 00-1UJ00	104,80

Χειριστήρια

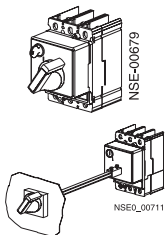
	3VT1	Μπροστινό χειριστήριο μαύρο με δυνατότητα κλειδώματος	3VT91 00-3HA20	34,00
		Μπροστινό χειριστήριο για χειρισμό από δεξιά	3VT91 00-3HD10	39,30
		Μπροστινό χειριστήριο για χειρισμό από αριστερά	3VT91 00-3HC10	39,30
		Λαβή χειρισμού με δυνατότητα κλειδώματος	3VT91 00-3HE20	7,80
		Ροζέτα για χειρισμό μανδάλωσης πόρτας μαύρο	3VT91 00-3HE10	6,20
		Προέκταση μήκους 350mm	3VT91 00-3HJ10	7,00
		Προέκταση τηλεσκοπική μήκους 199-352mm	3VT91 00-3HJ20	10,50
		VL160X - VL250	Μπροστινό χειριστήριο	3VL93 00-3HA00
	VL400	Μπροστινό χειριστήριο	3VL94 00-3HA00	41,10
	VL630-VL800	Μπροστινό χειριστήριο	3VL96 00-3HA00	57,50
	VL1250-VL1600	Μπροστινό χειριστήριο	3VL98 00-3HA00	106,30
	VL160X - VL250	Χειριστήριο μανδάλωσης πόρτας	3VL93 00-3HF05	61,60
	VL400	Χειριστήριο μανδάλωσης πόρτας	3VL94 00-3HF05	85,10
VL630 - VL800	Χειριστήριο μανδάλωσης πόρτας	3VL96 00-3HF05	90,80	
VL1250 - VL1600	Χειριστήριο μανδάλωσης πόρτας	3VL98 00-3HF05	133,30	

Μοτέρ τηλεχειρισμού

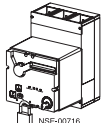

	3VT1	AC 230V / DC 220V (πλαϊνή τοποθέτηση)	3VT91 00-3ME00	175,60
		Καλώδιο επέκτασης για μοτέρ τηλεχειρισμού	3VT91 00-3MF00	25,90
	VL160X - VL250	220-250V AC/DC	3VL93 00-3ME00	217,90
	VL400	220-250V AC/DC	3VL94 00-3MQ00	575,00
	VL630 - VL800	220-250V AC/DC	3VL96 00-3MQ00	648,10
	VL1250 - VL1600	220-250V AC/DC	3VL98 00-3MQ00	776,80

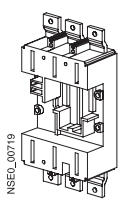
Εκδόσεις plug-in

	VL160X	Κατασκευαστικό σετ για διακ. plug-in, 3-πολικό	3VL91 00-4PC30	121,20
		Κατασκευαστικό σετ για διακ. plug-in, 4-πολικό	3VL91 00-4PC40	161,60
	VL160	Κατασκευαστικό σετ για διακ. plug-in, 3-πολικό	3VL92 00-4PC30	124,80
		Κατασκευαστικό σετ για διακ. plug-in, 4-πολικό	3VL92 00-4PC40	167,30
	VL250	Κατασκευαστικό σετ για διακ. plug-in, 3-πολικό	3VL93 00-4PC30	130,40
		Κατασκευαστικό σετ για διακ. plug-in, 4-πολικό	3VL93 00-4PC40	174,40
	VL400	Κατασκευαστικό σετ για διακ. plug-in, 3-πολικό	3VL94 00-4PC30	336,70
		Κατασκευαστικό σετ για διακ. plug-in, 4-πολικό	3VL94 00-4PC40	447,30
	VL630	Κατασκευαστικό σετ για διακ. plug-in, 3-πολικό	3VL95 00-4PC30	358,00
		Κατασκευαστικό σετ για διακ. plug-in, 4-πολικό	3VL95 00-4PC40	474,90

Διακόπτες ισχύος SENTRON VL κλειστού τύπου (MCCB)

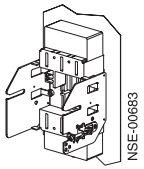
Εξαρτήματα για διακόπτες ισχύος SENTRON VL

	Τύπος διακόπτη	Περιγραφή	Αρ. παραγγελίας	Τιμή €
Εκδόσεις συρόμενες				
 NSE-00683	VL160	Κατασκευαστικό σετ για διακ. συρόμενο, 3-πολικό	3VL92 00-4WC30	196,40
		Κατασκευαστικό σετ για διακ. συρόμενο, 4-πολικό	3VL92 00-4WC40	261,60
	VL250	Κατασκευαστικό σετ για διακ. συρόμενο, 3-πολικό	3VL93 00-4WC30	201,30
		Κατασκευαστικό σετ για διακ. συρόμενο, 4-πολικό	3VL93 00-4WC40	266,50
	VL400	Κατασκευαστικό σετ για διακ. συρόμενο, 3-πολικό	3VL94 00-4WC30	504,70
		Κατασκευαστικό σετ για διακ. συρόμενο, 4-πολικό	3VL94 00-4WC40	667,00
	VL630	Κατασκευαστικό σετ για διακ. συρόμενο, 3-πολικό	3VL95 00-4WC30	561,40
		Κατασκευαστικό σετ για διακ. συρόμενο, 4-πολικό	3VL95 00-4WC40	744,30
	VL800	Κατασκευαστικό σετ για διακ. συρόμενο, 3-πολικό	3VL96 00-4WC30	723,00
		Κατασκευαστικό σετ για διακ. συρόμενο, 4-πολικό	3VL96 00-4WC40	942,80
	VL1250 - VL1600	Κατασκευαστικό σετ για διακ. συρόμενο, 3-πολικό	3VL98 00-4WC30	1.034,90
		Κατασκευαστικό σετ για διακ. συρόμενο, 4-πολικό	3VL98 00-4WC40	1.375,20
Μπαράκια σύνδεσης				
 NSE0_00702	3VT1	Βασική έκδοση για 3-πολικό διακόπτη (1σετ = 3τεμ.)	3VT91 00-4ED30	22,80
	VL160X - VL160	Βασική έκδοση για 3-πολικό διακόπτη (1σετ = 3τεμ.)	3VL92 16-4EC30	22,40
		Βασική έκδοση για 4-πολικό διακόπτη (1σετ = 4τεμ.)	3VL92 16-4EC40	22,40
	VL250	Βασική έκδοση για 3-πολικό διακόπτη (1σετ = 3τεμ.)	3VL93 00-4EC30	19,40
		Βασική έκδοση για 4-πολικό διακόπτη (1σετ = 4τεμ.)	3VL93 00-4EC40	26,20
	VL400	Βασική έκδοση για 3-πολικό διακόπτη (1σετ = 3τεμ.)	3VL94 00-4EC30	33,20
		Βασική έκδοση για 4-πολικό διακόπτη (1σετ = 4τεμ.)	3VL94 00-4EC40	44,20
	VL630	Βασική έκδοση για 3-πολικό διακόπτη (1σετ = 3τεμ.)	3VL95 00-4EC30	33,20
		Βασική έκδοση για 4-πολικό διακόπτη (1σετ = 4τεμ.)	3VL95 00-4EC40	44,20
	VL800	Βασική έκδοση για 3-πολικό διακόπτη (1σετ = 3τεμ.)	3VL96 00-4EC30	53,40
		Βασική έκδοση για 4-πολικό διακόπτη (1σετ = 4τεμ.)	3VL96 00-4EC40	70,90
	VL1250 - VL1600	Βασική έκδοση για 3-πολικό διακόπτη (1σετ = 3τεμ.)	3VL98 00-4EC30	102,10
		Βασική έκδοση για 4-πολικό διακόπτη (1σετ = 4τεμ.)	3VL98 00-4EC40	134,00
	VL160X - VL160	Έκδοση αυξ. απόστασης για 3-πολικό διακ.(1σετ = 3τεμ.)	3VL92 16-4ED30	30,80
		Έκδοση αυξ. απόστασης για 4-πολικό διακ.(1σετ = 4τεμ.)	3VL92 16-4ED40	41,10
	VL250	Έκδοση αυξ. απόστασης για 3-πολικό διακ.(1σετ = 3τεμ.)	3VL93 00-4ED30	33,70
		Έκδοση αυξ. απόστασης για 4-πολικό διακ.(1σετ = 4τεμ.)	3VL93 00-4ED40	44,80
	VL400	Έκδοση αυξ. απόστασης για 3-πολικό διακ.(1σετ = 3τεμ.)	3VL94 00-4ED30	54,70
		Έκδοση αυξ. απόστασης για 4-πολικό διακ.(1σετ = 4τεμ.)	3VL94 00-4ED40	73,00
	VL630	Έκδοση αυξ. απόστασης για 3-πολικό διακ.(1σετ = 3τεμ.)	3VL95 00-4ED30	54,70
	Έκδοση αυξ. απόστασης για 4-πολικό διακ.(1σετ = 4τεμ.)	3VL95 00-4ED40	73,00	
VL800	Έκδοση αυξ. απόστασης για 3-πολικό διακ.(1σετ = 3τεμ.)	3VL96 00-4ED30	82,20	
	Έκδοση αυξ. απόστασης για 4-πολικό διακ.(1σετ = 4τεμ.)	3VL96 00-4ED40	109,20	
Μονωτικά διαχωριστικά φάσεων				
 NSE0_00731	VL160X - VL250	για διακ.σταθερούς/συρόμενους/plug-in (1σετ = 2τεμ.)	3VL93 00-8CE00	12,10
	VL400 - VL800	για διακ.σταθερούς/συρόμενους/plug-in (1σετ = 2τεμ.)	3VL96 00-8CE00	14,00
	VL1250 - VL1600	για διακ.σταθερούς/συρόμενους/plug-in (1σετ = 2τεμ.)	3VL98 00-8CE00	16,80

Διακόπτες ισχύος SENTRON VL κλειστού τύπου (MCCB)

Εξαρτήματα για διακόπτες ισχύος SENTRON VL

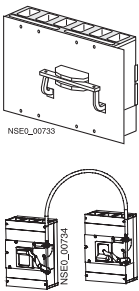
	Τύπος διακόπτη	Περιγραφή	Αρ. παραγγελίας	Τιμή €
Μηχανικές μανδάλωσεις				
	3VT1	Μηχανική μανδάλωση (πρέπει να παραγγελθούν ξεχωριστά δύο μπροστινά χειριστήρια και 2 λαβές χειρισμού)	3VT91 00-8LA00	82,70
	VL160X - VL250	Τοποθέτηση στη πλάτη των διακοπών, 1τεμ. ανά 2 διακ.	3VL93 00-8LC00	170,60
	VL400	Τοποθέτηση στη πλάτη των διακοπών, 1τεμ. ανά 2 διακ.	3VL94 00-8LC00	291,90
	VL630 - VL800	Τοποθέτηση στη πλάτη των διακοπών, 1τεμ. ανά 2 διακ.	3VL96 00-8LC00	445,40
	VL1250 - VL1600	Τοποθέτηση στη πλάτη των διακοπών, 1τεμ. ανά 2 διακ.	3VL98 00-8LC00	536,90
	VL160X - VL250	Τοποθέτηση στη πρόσοψη των διακοπών, 1τεμ. ανά διακ.	3VL93 00-8LA00 *	30,30
	VL400	Τοποθέτηση στη πρόσοψη των διακοπών, 1τεμ. ανά διακ.	3VL94 00-8LA00 *	40,90
	VL630 - VL800	Τοποθέτηση στη πρόσοψη των διακοπών, 1τεμ. ανά διακ.	3VL96 00-8LA00 *	49,00
	VL1250 - VL1600	Τοποθέτηση στη πρόσοψη των διακοπών, 1τεμ. ανά διακ.	3VL98 00-8LA00 *	173,00
		Συρματόσχοινο 0,5m	3VL90 00-8LH10	23,40
		Συρματόσχοινο 1m	3VL90 00-8LH20	37,20
		Συρματόσχοινο 1,5m	3VL90 00-8LH30	51,20

*) στους διακόπτες με εμπρόσθια μηχανική μανδάλωση συρματόσχοινου δεν είναι δυνατή η τοποθέτηση μετέρ τηλεχειρισμού. Το συρματόσχοινο παραγγέλλεται ξεχωριστά.

Πλαστικά καλύμματα ανοίγματος πόρτας

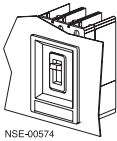
	VL160X - VL250	Για διακόπτη σταθερής στήριξης	3VL93 00-8BC00	8,90
	VL400	Για διακόπτη σταθερής στήριξης	3VL94 00-8BC00	12,00
	VL630 - VL800	Για διακόπτη σταθερής στήριξης	3VL96 00-8BC00	13,50
	VL1250 - VL1600	Για διακόπτη σταθερής στήριξης	3VL98 00-8BC00	16,50

Προσαρμογέας ράγας Ω

3VT1	Προσαρμογέας ράγας Ω	3VT91 00-4PP30	18,10
------	----------------------	-----------------------	--------------

Διακόπτες ισχύος SENTRON WL ανοικτού τύπου (ACB)

Διακόπτες ισχύος SENTRON WL, 3-πολικό

Ονομαστικό ρεύμα	Περιοχή ρύθμισης θερμικού	Περιοχή ρύθμισης μαγνητικού	Μέγεθος διακόπτη	Ικανότητα διακοπής βραχυκυκλώματος σε AC 500V	Αρ. παραγγελίας	Τιμή €
A	A	A		kA		
Σταθεροί διακόπτες ισχύος για προστασία εγκαταστάσεων με ηλεκτρονικά θερμικά και μαγνητικά στοιχεία, ETU15B						
630	0,5 - 1 x I _n	2 - 8 x I _n	I	55	3WL11 06-2BB32-1AA2	2.331,00
			I	66	3WL11 06-3BB32-1AA2	2.574,00
800	0,5 - 1 x I _n	2 - 8 x I _n	I	55	3WL11 08-2BB32-1AA2	2.430,00
			I	66	3WL11 08-3BB32-1AA2	2.685,00
			II	80	3WL12 08-3BB32-1AA2	2.948,00
1000	0,5 - 1 x I _n	2 - 8 x I _n	I	55	3WL11 10-2BB32-1AA2	2.634,00
			I	66	3WL11 10-3BB32-1AA2	2.874,00
			II	80	3WL12 10-3BB32-1AA2	3.234,00
1250	0,5 - 1 x I _n	2 - 8 x I _n	I	55	3WL11 12-2BB32-1AA2	3.224,00
			I	66	3WL11 12-3BB32-1AA2	3.424,00
			II	80	3WL12 12-3BB32-1AA2	3.702,00
1600	0,5 - 1 x I _n	2 - 8 x I _n	I	55	3WL11 16-2BB32-1AA2	3.857,00
			I	66	3WL11 16-3BB32-1AA2	4.134,00
			II	80	3WL12 16-3BB32-1AA2	4.528,00
2000	0,5 - 1 x I _n	2 - 8 x I _n	II	66	3WL12 20-2BB32-1AA2	4.676,00
			II	80	3WL12 20-3BB32-1AA2	5.153,00
2500	0,5 - 1 x I _n	2 - 8 x I _n	II	66	3WL12 25-2BB32-1AA2	6.002,00
			II	80	3WL12 25-3BB32-1AA2	6.595,00
3200	0,5 - 1 x I _n	2 - 8 x I _n	II	66	3WL12 32-2BB32-1AA2	7.054,00
			II	80	3WL12 32-3BB32-1AA2	7.436,00
4000	0,5 - 1 x I _n	2 - 8 x I _n	II	66	3WL12 40-2CB31-1AA2	K.E.
			II	80	3WL12 40-3CB31-1AA2	K.E.
			II	100	3WL12 40-4CB31-1AA2	K.E.
5000	0,5 - 1 x I _n	2 - 8 x I _n	III	100	3WL13 50-4CB32-1AA2	K.E.
6300	0,5 - 1 x I _n	2 - 8 x I _n	III	100	3WL13 63-4CB31-1AA2	K.E.
Συρόμενοι διακόπτες ισχύος για προστασία εγκαταστάσεων με ηλεκτρονικά θερμικά και μαγνητικά στοιχεία, ETU15B						
630	0,5 - 1 x I _n	2 - 8 x I _n	I	55	3WL11 06-2BB36-1AA2	3.317,00
			I	66	3WL11 06-3BB36-1AA2	3.473,00
800	0,5 - 1 x I _n	2 - 8 x I _n	I	55	3WL11 08-2BB36-1AA2	3.433,00
			I	66	3WL11 08-3BB36-1AA2	3.630,00
			II	80	3WL12 08-3BB36-1AA2	4.190,00
1000	0,5 - 1 x I _n	2 - 8 x I _n	I	55	3WL11 10-2BB36-1AA2	3.705,00
			I	66	3WL11 10-3BB36-1AA2	3.867,00
			II	80	3WL12 10-3BB36-1AA2	4.526,00
1250	0,5 - 1 x I _n	2 - 8 x I _n	I	55	3WL11 12-2BB36-1AA2	4.144,00
			I	66	3WL11 12-3BB36-1AA2	4.344,00
			II	80	3WL12 12-3BB36-1AA2	5.047,00
1600	0,5 - 1 x I _n	2 - 8 x I _n	I	55	3WL11 16-2BB36-1AA2	4.851,00
			I	66	3WL11 16-3BB36-1AA2	5.081,00
			II	80	3WL12 16-3BB36-1AA2	5.653,00
2000	0,5 - 1 x I _n	2 - 8 x I _n	II	66	3WL12 20-2BB36-1AA2	5.980,00
			II	80	3WL12 20-3BB36-1AA2	6.477,00
2500	0,5 - 1 x I _n	2 - 8 x I _n	II	66	3WL12 25-2BB36-1AA2	7.296,00
			II	80	3WL12 25-3BB36-1AA2	7.826,00
3200	0,5 - 1 x I _n	2 - 8 x I _n	II	66	3WL12 32-2BB36-1AA2	8.916,00
			II	80	3WL12 32-3BB36-1AA2	9.594,00
4000	0,5 - 1 x I _n	2 - 8 x I _n	II	66	3WL12 40-2CB37-1AA2	K.E.
			II	80	3WL12 40-3CB37-1AA2	K.E.
			II	100	3WL12 40-4CB37-1AA2	K.E.
5000	0,5 - 1 x I _n	2 - 8 x I _n	III	100	3WL13 50-4CB36-1AA2	K.E.
6300	0,5 - 1 x I _n	2 - 8 x I _n	III	100	3WL13 63-4CB37-1AA2	K.E.

*) οι διακόπτες είναι εξοπλισμένοι με 2A+2K βοηθητικές επαφές



3WL11



3WL12



3WL13

Διακόπτες ισχύος SENTRON WL ανοικτού τύπου (ACB)

Διακόπτες ισχύος SENTRON WL, 4-πολικό							
Ονομαστικό ρεύμα	Περιοχή ρύθμισης θερμικού	Περιοχή ρύθμισης μαγνητικού	Μέγεθος διακόπτη	Ικανότητα διακοπής βραχυκυκλώματος σε AC 500V	Αρ. παραγγελίας	Τιμή €	
A	A	A		kA			
Σταθεροί διακόπτες ισχύος για προστασία εγκαταστάσεων με ηλεκτρονικά θερμικά και μαγνητικά στοιχεία, ETU15B							
630	0,5 - 1 x I _n	2 - 8 x I _n	I	55	3WL11 06-2BB42-1AA2	3.429,00	
			I	66	3WL11 06-3BB42-1AA2	3.707,00	
800	0,5 - 1 x I _n	2 - 8 x I _n	I	55	3WL11 08-2BB42-1AA2	3.548,00	
			I	66	3WL11 08-3BB42-1AA2	3.902,00	
			II	80	3WL12 08-3BB42-1AA2	4.181,00	
1000	0,5 - 1 x I _n	2 - 8 x I _n	I	55	3WL11 10-2BB42-1AA2	3.996,00	
			I	66	3WL11 10-3BB42-1AA2	4.312,00	
			II	80	3WL12 10-3BB42-1AA2	4.638,00	
1250	0,5 - 1 x I _n	2 - 8 x I _n	I	55	3WL11 12-2BB42-1AA2	4.570,00	
			I	66	3WL11 12-3BB42-1AA2	4.613,00	
			II	80	3WL12 12-3BB42-1AA2	4.952,00	
1600	0,5 - 1 x I _n	2 - 8 x I _n	I	55	3WL11 16-2BB42-1AA2	5.009,00	
			I	66	3WL11 16-3BB42-1AA2	5.167,00	
			II	80	3WL12 16-3BB42-1AA2	5.716,00	
2000	0,5 - 1 x I _n	2 - 8 x I _n	II	66	3WL12 20-2BB42-1AA2	5.906,00	
			II	80	3WL12 20-3BB42-1AA2	6.538,00	
2500	0,5 - 1 x I _n	2 - 8 x I _n	II	66	3WL12 25-2BB42-1AA2	7.622,00	
			II	80	3WL12 25-3BB42-1AA2	8.438,00	
3200	0,5 - 1 x I _n	2 - 8 x I _n	II	66	3WL12 32-2BB42-1AA2	9.120,00	
			II	80	3WL12 32-3BB42-1AA2	9.871,00	
4000	0,5 - 1 x I _n	2 - 8 x I _n	II	66	3WL12 40-2CB41-1AA2	K.E.	
			II	80	3WL12 40-3CB41-1AA2	K.E.	
			II	100	3WL12 40-4CB41-1AA2	K.E.	
5000	0,5 - 1 x I _n	2 - 8 x I _n	III	100	3WL13 50-4CB42-1AA2	K.E.	
6300	0,5 - 1 x I _n	2 - 8 x I _n	III	100	3WL13 63-4CB41-1AA2	K.E.	
Συρόμενοι διακόπτες ισχύος για προστασία εγκαταστάσεων με ηλεκτρονικά θερμικά και μαγνητικά στοιχεία, ETU15B							
630	0,5 - 1 x I _n	2 - 8 x I _n	I	55	3WL11 06-2BB46-1AA2	4.831,00	
			I	66	3WL11 06-3BB46-1AA2	5.277,00	
800	0,5 - 1 x I _n	2 - 8 x I _n	I	55	3WL11 08-2BB46-1AA2	4.946,00	
			I	66	3WL11 08-3BB46-1AA2	5.522,00	
			II	80	3WL12 08-3BB46-1AA2	5.818,00	
1000	0,5 - 1 x I _n	2 - 8 x I _n	I	55	3WL11 10-2BB46-1AA2	5.425,00	
			I	66	3WL11 10-3BB46-1AA2	5.990,00	
			II	80	3WL12 10-3BB46-1AA2	6.350,00	
1250	0,5 - 1 x I _n	2 - 8 x I _n	I	55	3WL11 12-2BB46-1AA2	5.863,00	
			I	66	3WL11 12-3BB46-1AA2	6.271,00	
			II	80	3WL12 12-3BB46-1AA2	6.627,00	
1600	0,5 - 1 x I _n	2 - 8 x I _n	I	55	3WL11 16-2BB46-1AA2	6.272,00	
			I	66	3WL11 16-3BB46-1AA2	6.338,00	
			II	80	3WL12 16-3BB46-1AA2	7.111,00	
2000	0,5 - 1 x I _n	2 - 8 x I _n	II	66	3WL12 20-2BB46-1AA2	7.626,00	
			II	80	3WL12 20-3BB46-1AA2	8.204,00	
2500	0,5 - 1 x I _n	2 - 8 x I _n	II	66	3WL12 25-2BB46-1AA2	9.184,00	
			II	80	3WL12 25-3BB46-1AA2	10.064,00	
3200	0,5 - 1 x I _n	2 - 8 x I _n	II	66	3WL12 32-2BB46-1AA2	11.550,00	
			II	80	3WL12 32-3BB46-1AA2	12.522,00	
4000	0,5 - 1 x I _n	2 - 8 x I _n	II	66	3WL12 40-2CB47-1AA2	K.E.	
			II	80	3WL12 40-3CB47-1AA2	K.E.	
			II	100	3WL12 40-4CB47-1AA2	K.E.	
5000	0,5 - 1 x I _n	2 - 8 x I _n	III	100	3WL13 50-4CB46-1AA2	K.E.	
6300	0,5 - 1 x I _n	2 - 8 x I _n	III	100	3WL13 63-4CB47-1AA2	K.E.	



*) οι διακόπτες είναι εξοπλισμένοι με 2A+2K βοηθητικές επαφές

Διακόπτες ισχύος SENTRON WL ανοικτού τύπου (ACB)

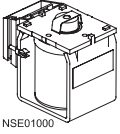
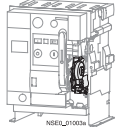
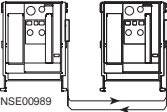
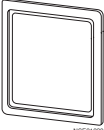
Εξαρτήματα για διακόπτες ισχύος SENTRON WL

	Μέγεθος διακόπτη	Περιγραφή	Αρ. παραγγελίας	Τιμή €
Βοηθητικά πηνία				
 NSE01000	I, II, III	Ηλεκτρικό εντός 230V AC / 220V DC	3WL91 11-0AD06-0AA0	153,50
	I, II, III	Πηνίο εργασίας 230V AC / 220V DC	3WL91 11-0AD06-0AA0	153,50
	I, II, III	Πηνίο έλλειψης τάσης 208-240V AC / 220-250V DC	3WL91 11-0AE05-0AA0	181,90
	I, II, III	Πηνίο έλλειψης τάσης 380-415V AC	3WL91 11-0AE06-0AA0	181,90
Μοτέρ τηλεχειρισμού				
 NSE010004	I, II, III	208-240V AC / 220-250V DC	3WL91 11-0AF04-0AA0	742,60
Μηχανικές μανδάλωσεις				
 NSE00989	I, II, III	Μηχανική μανδάλωση σταθερού διακόπτη, 1 τεμ./διακ.	3WL91 11-0BB21-0AA0	447,80
	I, II, III	Μηχανική μανδάλωση συρόμενου διακόπτη, 1 τεμ./διακ.	3WL91 11-0BB24-0AA0	447,80
Πλαστικά καλύμματα ανοίγματος πόρτας				
 NSE01000	I, II, III		3WL91 11-0AP01-0AA0	147,90

Όργανο πολλαπλών ενδείξεων SENTRON - Power Management

Όργανο πολλαπλών ενδείξεων PAC 3200			
	Έκδοση	Αρ. παραγγελίας	Τιμή €
	SENTRON PAC 3200 τοποθέτηση σε πόρτα πίνακα διαστάσεων 96mm X 96mm τάση ελέγχου λειτουργίας AC 95...240V / DC 110...340 V	7KM2112-0BA00-3AA0	591,30
Μονάδα επέκτασης PAC PROFIBUS DP			
	Μονάδα επέκτασης PAC PROFIBUS DP για το PAC 3200	7KM9300-0AB00-0AA0	186,50
Μονάδα επέκτασης PAC RS485			
	Μονάδα επέκτασης PAC RS485 για το PAC 3200 (SEA bus & Modbus RTU)	7KM9300-0AM00-0AA0	136,90

Λειτουργικά χαρακτηριστικά PAC 3200

- Τάση: ανά φάση
- Ένταση: ανά φάση
- Φαινόμενη, ενεργή και άεργη ισχύ: ανά φάση και συνολικά
- Συντελεστής ισχύος: ανά φάση και συνολικά
- Συχνότητα
- THD για τάση και ένταση ανά φάση
- Ελάχιστες / μέγιστες τιμές
- Μέση τιμή: για όλες τις φάσεις
- Μετρητής λειτουργίας
- Επικοινωνία: Ethernet, Profibus, RS 485, Modbus
- Ψηφιακή είσοδο, έξοδο





Power Management software - SIMATIC Win CC powerrate V 2.0			
	Έκδοση	Αρ. παραγγελίας	Τιμή €
	Για SIMATIC WinCC V 6.2 SP 2 και V 7.0 • Άδεια χρήσης προγραμματισμού και Runtime για ένα σύστημα αυτοματισμού	3ZS2795-1CC20-0YG0	K.E.
	• Άδεια Runtime για ένα σύστημα αυτοματισμού	3ZS2795-1CC20-6YG0	K.E.

Χαρακτηριστικά SIMATIC WinCC powerrate

- Blocks για την καταγραφή των ενεργειακών δεδομένων
- Οθόνες παρουσίασης και επεξεργασίας των ενεργειακών δεδομένων
- Μακροεντολές σε Excel για καταμερισμό της ενέργειας ανά θέση κόστους
- Blocks για την πραγματοποίηση της διαχείρισης φορτίων (Υπολογισμός εξέλιξης, επιτήρηση ορίων, δέσμευση / αποδέσμευση φορτίων)
- Οθόνες παρουσίασης των αποτελεσμάτων και του σχεδιασμού της διαχείρισης φορτίων
- Μακροεντολές σε Excel για πιστοποίηση της συνεχούς ροής της ενέργειας



Ασφαλειοαποζεύκτες SENTRON 3NP

Ασφαλειοαποζεύκτες 3NP, έως 630A

	Όνομαστικό ρεύμα	Για φυσίγγια ασφαλειών	Αρ. παραγγελίας	Τιμή €
	A	Μέγεθος		
Έκδοση 3NP4				
	160	000	3NP40 10-0CH01	42,60
	160	000 και 00	3NP40 70-0CA01	52,30
	250	0 και 1	3NP42 70-0CA01	141,60
	400	1 και 2	3NP43 70-0CA01	219,80
	630	2 και 3	3NP44 70-0CA01	254,60
Έκδοση 3NP4, με επιτήρηση ασφαλειών				
	160	000 και 00	3NP40 70-0FA01	212,00
	250	0 και 1	3NP42 70-0FA01	289,50
	400	1 και 2	3NP43 70-0FA01	365,30
	630	2 και 3	3NP44 70-0FA01	397,10
Έκδοση 3NP5, με μηχανισμό ταχείας ζεύξης				
	160	000 και 00	3NP50 60-0CA00	144,80
	250	0 και 1	3NP52 60-0CA00	358,10
	400	1 και 2	3NP53 60-0CA00	392,40
	630	2 και 3	3NP54 60-0CA00	466,70
Έκδοση 3NJ				
	160	000 και 00	3NJ41 03-3BF02	96,70
	250	1	3NJ41 23-3BF01	307,60
	400	1 και 2	3NJ41 33-3BF01	317,00
	630	2 και 3	3NJ41 43-3BF01	366,30
	1000	3	3NJ41 53-5BD01	699,80



Οι ασφαλειοαποζεύκτες 3NJ διατίθενται και σε έκδοση με ανεξάρτητη διακοπή ανά πόλο

Εξαρτήματα για ασφαλειοαποζεύκτες 3NP, έως 630A



	Για ασφαλειοαποζεύκτη	Έκδοση	Αρ. παραγγελίας	Τιμή €
Μονωτικά πλαίσια				
 	3NP40 1	215x130mm	3NY1 251	4,00
	3NP40 7	215x130mm	3NY7 201	7,20
	3NP42	375x220mm	3NY7 220	14,30
	3NP43	375x245mm	3NY7 230	16,50
	3NP44	375x290mm	3NY7 240	17,90
	3NP50	215x135mm	3NY1 105	7,30
	3NP50	215x130mm με κίτ στήριξης	3NY1 208	39,50
	3NP52	215x130mm με κίτ στήριξης	3NY1 210	32,40
	3NP53	215x130mm με κίτ στήριξης	3NY1 211	33,80
	3NP54	215x130mm με κίτ στήριξης	3NY1 212	36,10
Βοηθητικές επαφές				
	3NP40 έως 3NP44	1 Μεταγωγική	3NY3 035	10,20
	3NP50	1A+1K	3NY3 033	12,00
	3NP52 έως 3NP54	1A+1K	3NY3 034	12,20
Φυσίγγια ασφαλειών μεγέθους 000				
3NP40 1	125A / 400V	3NY1 822	9,90	
	160A / 400V	3NY1 824	10,30	

Διακόπτες φορτίου SENTRON 3K

Διακόπτες φορτίου με ασφάλειες 3KL, μαζί με χειριστήριο πόρτας, κατασκευή Γερμανίας

	Όνομαστικό ρεύμα για AC-21A, AC-22A, AC-23A	Για φυσίγγια ασφαλειών		
	A	Μέγεθος	Αρ. παραγγελίας	Τιμή €
3πολική έκδοση				
	125	000 και 00	3KL5230-1GB01	225,10
	160	000 και 00	3KL5330-1GB01	255,30
	250	1 και 2	3KL5530-1GB01	450,20
	400	1 και 2	3KL5730-1GB01	641,60
	630	2 και 3	3KL6130-1GB02	1.202,10
	800	2 και 3	3KL6230-1GB02	1.642,90
4πολική έκδοση				
	125	000 και 00	3KL5240-1GB01	298,40
	160	000 και 00	3KL5340-1GB01	330,30
	250	1 και 2	3KL5540-1GB01	543,30
	400	1 και 2	3KL5740-1GB01	731,30
	630	2 και 3	3KL6140-1GB00	1.138,30

Διακόπτες φορτίου 3KA5, μαζί με χειριστήριο πόρτας, κατασκευή Γερμανίας

	Όνομαστικό ρεύμα για AC-21A, AC-22A, AC-23A			
	A		Αρ. παραγγελίας	Τιμή €
3πολική έκδοση				
	63		3KA5030-1GE01	167,30
	80		3KA5130-1GE01	189,70
	125		3KA5230-1GE01	216,50
	160		3KA5330-1GE01	227,70
	250		3KA5530-1GE01	395,80
	400		3KA5730-1GE01	537,30
	630		3KA5830-1GE01	637,30
4πολική έκδοση				
	63		3KA5040-1GE01	245,80
	80		3KA5140-1GE01	268,20
	125		3KA5240-1GE01	295,80
	160		3KA5340-1GE01	307,90
	250		3KA5540-1GE01	490,70
	400		3KA5740-1GE01	632,10
	630		3KA5840-1GE01	730,40

Εξαρτήματα για διακόπτες φορτίου 3KA5, 3KL5

	Για τύπο διακόπτη	Έκδοση	Αρ. παραγγελίας	Τιμή €
Προεκτάσεις χειριστηρίων				
	3KA5030, 3KA5130, 3KL5030,	Μήκους 300 mm	8UC60 31	6,10
		Μήκους 600 mm	8UC60 81	8,20
		Σύνδεση προεκτάσεων	8UC60 21	7,20
	3KA5040, 3KA5140, 3KA52, 3KA53, 3KL5040, 3KL52, 3KL53	Μήκους 300 mm	8UC60 32	7,20
		Μήκους 600 mm	8UC60 82	11,50
		Σύνδεση προεκτάσεων	8UC60 22	7,20
	3KA55, 3KA57, 3KA58, 3KL55, 3KL57	Μήκους 300 mm	8UC60 33	9,40
		Μήκους 600 mm	8UC60 83	15,70
		Σύνδεση προεκτάσεων	8UC60 23	13,60
	3KL61, 3KL62	Μήκους 300 mm	8UC60 34	10,60
		Μήκους 600 mm	8UC60 84	18,10
		Σύνδεση προεκτάσεων	8UC60 24	20,10
Βοηθητικές επαφές				
	3KA, 3KL	1A+1K	3SB1400-0A	6,60

Διακόπτες φορτίου SENTRON 3K

Διακόπτες φορτίου 3KA7, χωρίς χειριστήριο πόρτας, κατασκευή Ιταλίας

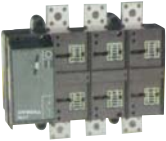
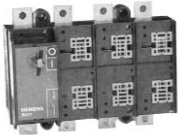
Ονομαστικό ρεύμα για AC-21A, AC-22A, AC-23A		Αρ. παραγγελίας	Τιμή €
A			
3πολική έκδοση			
	63	3KA71 13-3AA00	63,70
	80	3KA71 14-3AA00	65,40
	100	3KA71 15-3AA00	69,40
	125	3KA71 16-3AA00	80,30
	160	3KA71 21-3AA00	100,40
	200	3KA71 22-3AA00	134,60
	250	3KA71 23-3AA00	148,00
	315	3KA71 31-3AA00	205,80
	400	3KA71 32-3AA00	208,40
	630	3KA71 41-3AA00	312,50
	800	3KA71 51-3AA00	532,40
	1000	3KA71 52-3AA00	696,50
	1250	3KA71 53-3AA00	905,80
	1600	3KA71 54-3AA00	979,00
	2000	3KA71 55-3AA00	1.290,60
	2500	3KA71 56-3AA00	1.615,50
	3150	3KA71 57-3AA00	1.980,90
4πολική έκδοση			
	63	3KA71 13-4AA00	69,40
	80	3KA71 14-4AA00	71,80
	100	3KA71 15-4AA00	79,60
	125	3KA71 16-4AA00	87,80
	160	3KA71 21-4AA00	120,50
	200	3KA71 22-4AA00	143,80
	250	3KA71 23-4AA00	174,00
	315	3KA71 31-4AA00	242,80
	400	3KA71 32-4AA00	260,50
	630	3KA71 41-4AA00	385,80
	800	3KA71 51-4AA00	594,10
	1000	3KA71 52-4AA00	790,10
	1250	3KA71 53-4AA00	1.009,90
	1600	3KA71 54-4AA00	1.271,10
	2000	3KA71 55-4AA00	1.487,50
	2500	3KA71 56-4AA00	2.245,80
	3150	3KA71 57-4AA00	2.494,60

Διακόπτες φορτίου SENTRON 3K

Εξαρτήματα για διακόπτες φορτίου 3KA7

	Για τύπο διακόπτη	Έκδοση	Αρ. παραγγελίας	Τιμή €	
Χειριστήρια πόρτας					
	3KA711, 3KA712		3KX71 12-2AA00	12,20	
	3KA713, 3KA714		3KX71 12-4AA00	18,80	
	3KA7151, 3KA7152, 3KA7153		3KX71 12-5AA00	25,90	
	3KA7154, 3KA7155, 3KA7156, 3KA7157		3KX71 12-5CA00	82,00	
Προεκτάσεις χειριστηρίων					
	3KA711, 3KA712	Μήκους 400 mm	3KX71 16-2AD00	9,80	
	3KA714, 3KA715	Μήκους 400 mm	3KX71 16-5AD00	13,40	
Βοηθητικές επαφές					
	3KA711, 3KA712	1A+1K	3KX71 41-2AB00	9,20	
Εξάρτημα για δημιουργία διακόπτη I-O-II					
	3KA711	για οριζόντια τοποθέτηση	3KX71 21-1AA00	116,50	
	3KA712	για οριζόντια τοποθέτηση	3KX71 21-2AA00	136,90	
	3KA713	για οριζόντια τοποθέτηση	3KX71 21-3AA00	164,30	
	3KA714	για οριζόντια τοποθέτηση	3KX71 21-4AA00	184,50	
	3KA7151, 3KA7152, 3KA7153	για οριζόντια τοποθέτηση	3KX71 21-5AA00	235,80	
	3KA7154, 3KA7155, 3KA7156, 3KA7157	για οριζόντια τοποθέτηση	3KX71 21-5CA00	321,40	
	3KA711	για κάθετη τοποθέτηση	3KX71 21-1AB00	118,40	
	3KA712	για κάθετη τοποθέτηση	3KX71 21-2AB00	138,60	
	3KA713	για κάθετη τοποθέτηση	3KX71 21-3AB00	166,90	
	3KA714	για κάθετη τοποθέτηση	3KX71 21-4AB00	187,10	
	3KA7151, 3KA7152, 3KA7153	για κάθετη τοποθέτηση	3KX71 21-5AB00	237,50	
	Διαφανή καλύμματα επαφών				
		3KA711		3KX71 33-1AA00	8,20
	3KA712		3KX71 33-2AA00	9,70	
	3KA713		3KX71 33-3AA00	12,10	
	3KA714		3KX71 33-4AA00	14,50	
	3KA715		3KX71 33-5AA00	21,10	

Κύριοι διακόπτες και διακόπτες ανάγκης SENTRON 3LD

Κύριοι διακόπτες 3LD

	Ονομαστικό ρεύμα	Ισχύς AC-23A	Αρ. παραγγελίας	Τιμή €
	A	kW		
	16	7,5	3LD2 003-0TK51	18,90
	25	9,5	3LD2 103-0TK51	21,00
	32	11,5	3LD2 203-0TK51	23,40
	63	22	3LD2 504-0TK51	40,20
	100	37	3LD2 704-0TK51	61,00
	125	45	3LD2 804-0TK51	77,60

για διακόπτες ανάγκης με κόκκινο-κίτρινο χειριστήριο αλλάξτε το τέλος του κωδικού από 51 ή 53

Διακόπτης για στερέωση σε πόρτα πίνακα με χειριστήριο τύπου λαβής

	16	7,5	3LD2 022-0TK11	17,00
	25	9,5	3LD2 122-0TK11	18,60
	32	11,5	3LD2 222-0TK11	22,50

για διακόπτες ανάγκης με κόκκινο-κίτρινο χειριστήριο αλλάξτε το τέλος του κωδικού από 11 ή 13

Διακόπτης για στερέωση σε πόρτα πίνακα με περιστροφικό χειριστήριο, δπολικός

	25	9,5 (7,5 / AC-3)	3LD2 103-3VK51	37,40
	32	11,5 (9,5 / AC-3)	3LD2 203-3VK51	41,90
	63	22 (18,5 / AC-3)	3LD2 504-3VK51	62,30

για διακόπτες ανάγκης με κόκκινο-κίτρινο χειριστήριο αλλάξτε το τέλος του κωδικού από 51 ή 53

Διακόπτης για στερέωση σε πόρτα πίνακα με χειριστήριο τύπου λαβής, μεταγωγικός

	25	9,5 (7,5 / AC-3)	3LD2 123-7UK01	41,70
	32	11,5 (9,5 / AC-3)	3LD2 223-7UK01	45,70
	63	22 (18,5 / AC-3)	3LD2 524-7UK01	75,50
	100	37 (30 / AC-3)	3LD2 724-7UK01	140,60

Διακόπτης για στερέωση σε πλάτη πίνακα

	16	7,5	3LD2 013-0TK51	30,40
	25	9,5	3LD2 113-0TK51	33,80
	32	11,5	3LD2 213-0TK51	37,20
	63	22	3LD2 514-0TK51	44,50
	100	37	3LD2 714-0TK51	73,40
	125	45	3LD2 814-0TK51	91,50

για διακόπτες ανάγκης με κόκκινο-κίτρινο χειριστήριο αλλάξτε το τέλος του κωδικού από 51 ή 53

Διακόπτης για στερέωση σε πίνακα (διαστάσεις όπως οι αυτόματες ασφάλειες)

	16	7,5	3LD2 030-0TK11	16,60
	25	9,5	3LD2 130-0TK11	18,10
	32	11,5	3LD2 230-0TK11	22,00
	63	22	3LD2 530-0TK11	33,90
	100	37	3LD2 730-0TK11	58,20
	125	45	3LD2 830-0TK11	74,40

για διακόπτες ανάγκης με κόκκινο-κίτρινο χειριστήριο αλλάξτε το τέλος του κωδικού από 11 ή 13

Διακόπτης με περιστροφικό χειριστήριο μέσα σε κουτί IP65, με κλέμμα N ή PE

	16	7,5	3LD2 064-0TB51	27,00
	25	9,5	3LD2 164-0TB51	29,40
	32	11,5	3LD2 264-0TB51	34,90
	63	22	3LD2 565-0TB51	57,90
	100	37	3LD2 766-0TB51	131,40
	125	45	3LD2 866-0TB51	238,80

για διακόπτες ανάγκης με κόκκινο-κίτρινο χειριστήριο αλλάξτε το τέλος του κωδικού από 51 ή 53

Διακόπτης με περιστροφικό χειριστήριο, δπολικός, μέσα σε κουτί IP65, με κλέμμα N ή PE

	25	9,5 (7,5 / AC-3)	3LD2 165-3VB51	51,60
	32	11,5 (9,5 / AC-3)	3LD2 265-3VB51	59,60
	63	22 (18,5 / AC-3)	3LD2 566-3VB51	123,10



για διακόπτες ανάγκης με κόκκινο-κίτρινο χειριστήριο αλλάξτε το τέλος του κωδικού από 51 ή 53

Διακόπτης με χειριστήριο τύπου λαβής, μεταγωγικός, μέσα σε κουτί IP65, με κλέμμα N ή PE





	25	9,5 (7,5 / AC-3)	3LD2 165-7UB01	60,80
	32	11,5 (9,5 / AC-3)	3LD2 265-7UB01	68,10
	63	22 (18,5 / AC-3)	3LD2 566-7UB01	149,70
	100	37 (30 / AC-3)	3LD2 766-7UB01	246,30

Κύριοι διακόπτες και διακόπτες ανάγκης SENTRON 3LD

Εξαρτήματα για κύριους διακόπτες και διακόπτες ανάγκης 3LD

	Για τύπο διακόπτη	Έκδοση	Αρ. παραγγελίας	Τιμή €
Επαφή ουδετέρου (N) για δημιουργία 4πολικών διακοπών				
	3LD21, 3LD22	Διακόπτες στήριξης πόρτας	3LD9 220-0B	7,80
	3LD25	Διακόπτες στήριξης πόρτας	3LD9 250-0BA	12,50
	3LD27, 3LD28	Διακόπτες στήριξης πόρτας	3LD9 280-0B	15,40
	3LD21, 3LD22	Διακόπτες στήριξης πλάτης πίνακα	3LD9 220-0C	7,80
	3LD25	Διακόπτες στήριξης πλάτης πίνακα	3LD9 250-0CA	12,50
	3LD27, 3LD28	Διακόπτες στήριξης πλάτης πίνακα	3LD9 280-0C	15,40
Κλέμμα N ή PE				
	3LD20	Διακόπτες στήριξης πόρτας	3LD9 200-2B	5,70
	3LD21, 3LD22	Διακόπτες στήριξης πόρτας	3LD9 220-2B	6,20
	3LD25	Διακόπτες στήριξης πόρτας	3LD9 250-2BA	8,40
	3LD27, 3LD28	Διακόπτες στήριξης πόρτας	3LD9 280-2B	10,30
	3LD20	Διακόπτες στήριξης πλάτης πίνακα	3LD9 200-2C	5,70
	3LD21, 3LD22	Διακόπτες στήριξης πλάτης πίνακα	3LD9 220-2C	6,20
	3LD25	Διακόπτες στήριξης πλάτης πίνακα	3LD9 250-2CA	8,40
	3LD27, 3LD28	Διακόπτες στήριξης πλάτης πίνακα	3LD9 280-2C	10,30
	Βοηθητικές επαφές, 1A+1K			
	3LD20, 3LD21, 3LD22	Διακόπτες στήριξης πόρτας	3LD9 220-5B	8,80
	3LD25	Διακόπτες στήριξης πόρτας	3LD9 250-5B	8,80
	3LD27, 3LD28	Διακόπτες στήριξης πόρτας	3LD9 280-5B	8,80
	3LD20, 3LD21, 3LD22	Διακόπτες στήριξης πλάτης πίνακα	3LD9 220-5C	8,80
	3LD25	Διακόπτες στήριξης πλάτης πίνακα	3LD9 250-5C	8,80
	3LD27, 3LD28	Διακόπτες στήριξης πλάτης πίνακα	3LD9 280-5C	8,80

Μετασχηματιστές έντασης SIVACON 4NC

Μετασχηματιστές έντασης 4NC						
	Ρεύμα πρωτεύοντος A	Ισχύς P _n VA	Ρεύμα δευτερεύοντος 1A Αρ. παραγγελίας	Τιμή €	Ρεύμα δευτερεύοντος 5A Αρ. παραγγελίας	Τιμή €
Κλάση 3						
Για καλώδιο με max. διάμετρο 17,5mm Για μπάρες χαλκού έως max.(12mm x 10mm)						
	50	2,5	4NC51 12-0BC20	54,10	4NC51 12-2BC20	49,90
	60	2,5	4NC51 13-0BC20	54,10	4NC51 13-2BC20	49,90
	75	2,5	4NC51 15-0BC20	54,10	4NC51 15-2BC20	49,90
Κλάση 1						
Για καλώδιο με max. διάμετρο 17,5mm Για 1 μπάρα χαλκού έως max.(12mm x 10mm)						
	100	2,5	4NC51 17-0CC20	47,10	4NC51 17-2CC20	42,60
	150	2,5	4NC51 21-0CC20	47,10	4NC51 21-2CC20	42,60
	200	5	4NC51 22-0CE20	47,10	4NC51 22-2CE20	42,60
	250	5	4NC51 23-0CE20	47,10	4NC51 23-2CE20	42,60
Κλάση 1						
Για καλώδιο με max. διάμετρο 28mm Για 1 μπάρα χαλκού έως max.(30mm x 10mm) Για 2 μπάρες χαλκού έως max.(25mm x 5mm)						
	200	5	4NC52 22-0CE20	47,10	4NC52 22-2CE20	42,60
	250	5	4NC52 23-0CE20	47,10	4NC52 23-2CE20	42,60
	300	5	4NC52 24-0CE20	47,10	4NC52 24-2CE20	42,60
	400	5	4NC52 25-0CE20	47,10	4NC52 25-2CE20	42,60
Κλάση 1						
Για καλώδιο με max. διάμετρο 36mm Για 1 μπάρα χαλκού έως max.(50mm x 10mm) Για 2 μπάρες χαλκού έως max.(40mm x 5mm)						
	400	5	4NC53 25-0CE20	54,10	4NC53 25-2CE20	49,90
	500	5	4NC53 26-0CE20	54,10	4NC53 26-2CE20	49,90
	600	5	4NC53 27-0CE20	54,10	4NC53 27-2CE20	49,90
	700	5	4NC53 28-0CE20	54,10	4NC53 28-2CE20	49,90
Κλάση 1						
Για καλώδιο με max. διάμετρο 45mm Για 1 μπάρα χαλκού έως max.(60mm x 10mm) Για 2 μπάρες χαλκού έως max.(60mm x 10mm) Για 3 μπάρες χαλκού έως max.(60mm x 5mm)						
	1000	10	4NC54 31-0CH20	84,20	4NC54 31-2CH20	72,70
	1250	10	4NC54 33-0CH20	88,20	4NC54 33-2CH20	75,70
	1500	10	4NC54 34-0CH20	91,00	4NC54 34-2CH20	78,00

Ασφάλειες υπερταχείας SITOR

Ασφάλειες υπερταχείας για την προστασία ημιαγωγών και καλωδίων 3NE1





	Κλάση λειτουργίας	Ονομαστικό ρεύμα A	Ονομαστική τάση V	Αρ. παραγγελίας	Τιμή €
Μέγεθος 000					
	gR/gS	16	690	3NE1 813-0	51,50
	gR/gS	20	690	3NE1 814-0	51,50
	gR/gS	25	690	3NE1 815-0	51,50
	gR/gS	35	690	3NE1 803-0	51,50
	gR/gS	40	690	3NE1 802-0	51,50
	gR/gS	50	690	3NE1 817-0	51,50
	gR/gS	63	690	3NE1 818-0	51,50
	gR/gS	80	690	3NE1 820-0	51,50
Μέγεθος 00					
	gR/gS	100	690	3NE1 021-0	56,90
	gR/gS	125	690	3NE1 022-0	56,90
	gR	125	690	3NE1 022-2	68,70
Μέγεθος 1					
	gR/gS	160	690	3NE1 224-0	141,10
	gR	160	690	3NE1 224-2	155,60
	gR/gS	200	690	3NE1 225-0	141,10
	gR	200	690	3NE1 225-2	169,40
	gR/gS	250	690	3NE1 227-0	151,20
	gR	250	690	3NE1 227-2	181,30
Μέγεθος 2					
	gR/gS	350	690	3NE1 331-0	199,00
	gR	350	690	3NE1 331-2	218,90
	gR/gS	400	690	3NE1 332-0	201,90
	gR/gS	450	690	3NE1 333-0	203,40
	gR	450	690	3NE1 333-2	244,00
	gR/gS	500	690	3NE1 334-0	204,50
	gR	500	690	3NE1 334-2	224,00
Μέγεθος 3					
	gR/gS	560	690	3NE1 435-0	214,50
	gR	560	690	3NE1 435-2	256,00
	gR/gS	630	690	3NE1 436-0	223,40
	gR	630	690	3NE1 436-2	246,40
	gR/gS	710	690	3NE1 437-0	265,50
	gR	690	600	3NE1 437-1	265,50
	gR	710	600	3NE1 437-2	291,80
	gR/gS	800	690	3NE1 438-0	275,20
	gR	750	600	3NE1 438-1	275,20
	gR	800	600	3NE1 438-2	332,50
	gR	670	690	3NE1 447-2	279,90
	gR	850	690	3NE1 448-2	349,20

Κατηγορία λειτουργίας gR: Πλήρης καμπύλη προστασίας ημιαγωγών

Κατηγορία λειτουργίας gS: Πλήρης καμπύλη προστασίας ημιαγωγών και καλωδίων

Ασφάλειες υπερταχείας SITOR

Ασφάλειες υπερταχείας για την προστασία ημιαγωγών 3NE, 3NC

	Κλάση λειτουργίας	Ονομαστικό ρεύμα	Ονομαστική τάση	Αρ. παραγγελίας	Τιμή €	
		A	V			
Μέγεθος 00						
	gR	25	690	3NE8 015-1	35,00	
	gR	35	690	3NE8 003-1	35,00	
	gR	50	690	3NE8 017-1	35,20	
	gR	63	690	3NE8 018-1	35,40	
	aR	80	690	3NE8 020-1	38,00	
	aR	100	690	3NE8 021-1	39,70	
	aR	125	690	3NE8 022-1	41,70	
	aR	160	690	3NE8 024-1	46,60	
Μέγεθος 0						
	gR	32	1000	3NE4 101	39,70	
	gR	40	1000	3NE4 102	41,00	
	gR	50	1000	3NE4 117	46,80	
	gR	63	1000	3NE4 118	42,70	
	aR	80	1000	3NE4 120	44,20	
	aR	100	1000	3NE4 121	44,20	
	aR	125	1000	3NE4 122	44,70	
	aR	160	1000	3NE4 124	53,10	
Μέγεθος 1						
	aR	100	1000	3NE3 221	88,30	
	aR	125	1000	3NE3 222	90,90	
	aR	160	1000	3NE3 224	90,90	
	aR	200	1000	3NE3 225	93,20	
	aR	250	1000	3NE3 227	96,50	
	aR	315	1000	3NE3 230-0B	98,20	
	aR	350	1000	3NE3 231	117,40	
	aR	400	1000	3NE3 232-0B	126,80	
	aR	450	1000	3NE3 233	128,60	
	Μέγεθος 2					
	aR	400	1000	3NE3 332-0B	126,80	
	aR	450	1000	3NE3 333	128,60	
	aR	500	1000	3NE3 334-0B	129,50	
	aR	560	1000	3NE3 335	134,90	
	aR	630	1000	3NE3 336	141,30	
	aR	710	900	3NE3 337-8	152,90	
	aR	800	800	3NE3 338-8	159,90	
	aR	900	690	3NE3 340-8	191,40	
	aR	250	800	3NE4 327-0B	164,40	
	aR	315	800	3NE4 330-0B	180,00	
	aR	450	800	3NE4 333-0B	180,00	
	aR	500	800	3NE4 334-0B	180,00	
	aR	710	800	3NE4 337	194,70	
	Μέγεθος 3					
		gR	150	500	3NC2 423-3C	132,20
gR		200	500	3NC2 425-3C	134,30	
gR		250	500	3NC2 427-3C	141,80	
gR		300	500	3NC2 428-3C	154,90	
gR		350	500	3NC2 431-3C	157,70	
gR		400	500	3NC2 432-3C	165,60	
gR		150	690	3NC8 423-3C	141,80	
gR		200	690	3NC8 425-3C	157,70	
gR		250	690	3NC8 427-3C	173,00	
gR		350	690	3NC8 431-3C	182,00	
gR		500	690	3NC8 434-3C	197,80	
aR		1000	600	3NC8 444-3C	237,90	

Κατηγορία λειτουργίας gR: Πλήρης καμπύλη προστασίας ημιαγωγών

Κατηγορία λειτουργίας aR: Μερική καμπύλη προστασίας ημιαγωγών

Προκατασκευασμένα κανάλια διανομής SIVACON 8PS

Σύστημα CD-K 25 έως 40A

Εκδοχή	Ρεύμα λειτουργίας Ie	Α	Αρ. παραγγελίας	Τιμή €
Ευθύγραμμα τμήματα μπαρών				
Μήκους 2 μετρων, με δύο θέσεις εξόδου (5πολικά)	25		8PS0300-2CF25	35,30
Μήκους 2 μετρων, με δύο θέσεις εξόδου (5πολικά)	40		8PS0300-2CF40	47,10
Μήκους 2 μετρων, με τέσσερις θέσεις εξόδου (5πολικά)	2 x 25		8PS0300-2HF25	70,70
Μήκους 3 μετρων, με έξι θέσεις εξόδου (5πολικά)	25		8PS0302-3CF25	53,30
Μήκους 3 μετρων, με έξι θέσεις εξόδου (5πολικά)	40		8PS0302-3CF40	68,10
Μήκους 3 μετρων, με δώδεκα θέσεις εξόδου (5πολικά)	2 x 25		8PS0302-3HF25	107,30
Μήκους 3 μετρων, με τέσσερις θέσεις εξόδου (5πολικά)	2 x 40		8PS0300-2HF40	94,10
Κιβώτια τροφοδοσίας				
Κιβώτιο τροφοδοσίας με τέρμα	25		8PS0330-0CF25	27,40
Κιβώτιο τροφοδοσίας με τέρμα	40		8PS0330-0CF40	30,80
Κιβώτιο τροφοδοσίας με τέρμα	2 x 25		8PS0331-0HF25	59,10
Εύκαμπτα συστήματα αλλαγής διεύθυνσης				
εύκαμπτο σύστημα για αλλαγή διεύθυνσης μήκους 0,75m	25		8PS0320-0CF25	103,20
εύκαμπτο σύστημα για αλλαγή διεύθυνσης μήκους 0,75m	2 x 25		8PS0321-0HF25	175,00
εύκαμπτο σύστημα για αλλαγή διεύθυνσης μήκους 0,75m	40		8PS0320-0CF40	108,30
εύκαμπτο σύστημα για αλλαγή διεύθυνσης μήκους 0,75m	2 x 40		8PS0321-0HF40	185,40
Κιβώτια εξόδου με αγωγό				
Κιβώτιο εξόδου 3πολικό, με επιλογή φάσης με αγωγό 1m (3x1mm ²) χωρίς ασφάλειες	10		8PS0044-1KF10	10,80
Κιβώτιο εξόδου 5πολικό, με επιλογή φάσης με αγωγό 2m (5x1mm ²) χωρίς ασφάλειες	10		8PS0044-2QF10	15,20
Κιβώτια εξόδου με κλέμμες				
Κιβώτιο εξόδου 3πολικό, με επιλογή φάσης χωρίς ασφάλειες	16		8PS0040-0AF16	12,50
Κιβώτιο εξόδου 3πολικό, με επιλογή φάσης με κυλινδρική ασφάλεια (8,5 x 31,5 type gG)	16		8PS0042-0AF16	17,10
Εξαρτήματα				
Στηρίγματα για μπάρες ή φωτιστικά (12kg)	—		8PS0070-0AA00	2,10
Άγκιστρο για στίριξη με αλυσίδα (25kg)	—		8PS0077-0AA00	0,70
Στήριγμα με αυξημένη μηχανική σταθερότητα (25kg)	—		8PS0072-0AA00	2,40
Τερματικό για 25 και 40A	—		8PS1337-0DF40	2,00
Τερματικό για 2 x 25 και 2 x 40A	—		8PS1338-0JF40	2,30

Σύστημα BD01 40 έως 160A

Ευθύγραμμα τμήματα μπαρών

Μήκους 2 μέτρων, με τέσσερις θέσεις εξόδου, ανά 0.5m	40		BVP:034254	114,60
Μήκους 2 μέτρων, με τέσσερις θέσεις εξόδου, ανά 0.5m	63		BVP:034256	129,20
Μήκους 2 μέτρων, με τέσσερις θέσεις εξόδου, ανά 0.5m	100		BVP:034258	161,50
Μήκους 2 μέτρων, με τέσσερις θέσεις εξόδου, ανά 0.5m	125		BVP:090161	193,80
Μήκους 2 μέτρων, με τέσσερις θέσεις εξόδου, ανά 0.5m	160		BVP:090162	261,50
Μήκους 3 μέτρων, με έξι θέσεις εξόδου, ανά 1m	40		BVP:034253	141,70
Μήκους 3 μέτρων, με έξι θέσεις εξόδου, ανά 1m	63		BVP:034255	158,30
Μήκους 3 μέτρων, με έξι θέσεις εξόδου, ανά 1m	100		BVP:034257	199,00
Μήκους 3 μέτρων, με έξι θέσεις εξόδου, ανά 1m	125		BVP:090163	239,60
Μήκους 3 μέτρων, με έξι θέσεις εξόδου, ανά 1m	160		BVP:090164	327,10

Κιβώτια τροφοδοσίας και τερματικά



Κιβώτιο τροφοδοσίας με τέρμα	40		BVP:034259	112,50
Κιβώτιο τροφοδοσίας με τέρμα	63		BVP:034259	112,50
Κιβώτιο τροφοδοσίας με τέρμα	100		BVP:034259	112,50
Κιβώτιο τροφοδοσίας με τέρμα	125		BVP:090165	221,90
Κιβώτιο τροφοδοσίας με τέρμα	160		BVP:090165	221,90

Προκατασκευασμένα κανάλια διανομής SIVACON 8PS

Σύστημα BD01 40 έως 160A

	Έκδοση	Ρευμα	Αρ. παραγγελίας	Τιμή €
		λειτουργίας Ie		

Εύκαμπτα συστήματα αλλαγής διεύθυνσης



Εύκαμπτο σύστημα για αλλαγή διεύθυνσης μήκους 0,5 μέτρων	100	BVP:034260	92,30
Εύκαμπτο σύστημα για αλλαγή διεύθυνσης μήκους 1 μέτρου	100	BVP:034261	168,80
Εύκαμπτο σύστημα για αλλαγή διεύθυνσης μήκους 1 μέτρου	160	BVP:090166	150,00
Εύκαμπτο σύστημα για αλλαγή διεύθυνσης μήκους 1 μέτρου	160	BVP:090167	275,00

Κιβώτια εξόδου μέγεθος 01 / 02



Κιβώτιο εξόδου με 1 κυλινδρική ασφάλεια 10 X 38mm	16	BVP:087483	38,30
Κιβώτιο εξόδου με βιομηχανικό ρευματολήπτη CEE 5πολικό	16	BVP:085092	204,20
Κιβώτιο εξόδου με 3 κυλινδρικές ασφάλειες 10 X 38mm	32	BVP:085090	59,70

Κιβώτια εξόδου μέγεθος 1



Κιβώτιο εξόδου με 1πολικό μικροαυτόματο 16A και 2 πρίζες SHUKO 16A	16	BVP:034269	159,40
Κιβώτιο εξόδου με 3πολική βάση ασφαλειών 3XD01	16	BVP:034264	86,60
Κιβώτιο εξόδου με 3πολική βάση ασφαλειών 3XD02	35	BVP:034265	118,80
Κιβώτιο εξόδου κλειστό με 4 (ME) ελεύθερες θέσεις πίνακα (Pmax 13 W)	35	BVP:034272	70,40
Κιβώτιο εξόδου με διαφανές κάλυμμα με 4 (ME) ελεύθερες θέσεις πίνακα (Pmax 13 W)	35	BVP:034273	72,50

Κιβώτια εξόδου μέγεθος 2



Κιβώτιο εξόδου με 3πολικό μικροαυτόματο 16 A και βιομηχανικό ρευματολήπτη CEE 5πολικό	16	BVP:034280	219,80
Κιβώτιο εξόδου με 2 X 1πολική βάση ασφαλειών D01 και 4 πρίζες SHUKO 16A	16	BVP:034277	189,60
Κιβώτιο εξόδου με διαφανές κάλυμμα με 8 (ME) ελεύθερες θέσεις πίνακα (Pmax 16 W)	35	BVP:034284	107,30
Κιβώτιο εξόδου με 3πολική βάση ασφαλειών S33	63	BVP:233568	141,70
Κιβώτιο εξόδου κλειστό με 8 (ME) ελεύθερες θέσεις πίνακα (Pmax 22,5 W)	63	BVP:233570	118,80

Εξαρτήματα

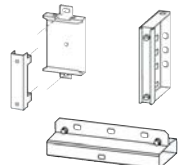

Στήριγμα για ελεύθερη στήριξη		BVP:034262	3,80
Στήριγμα για ελεύθερη στήριξη		BVP:081945	3,80
Αγκιστρο για στήριξη με συρματοόχοινο ή αλυσίδα		BVP:203522	28,60
Τερματικό		BVP:611071	35,30

Σύστημα BD2 160 έως 400A

Ευθύγραμμα τμήματα μπαρών (L1, L2, L3, N, ½PE)



Μήκους 1,25 μέτρων, με τέσσερις θέσεις εξόδου, αλουμίνιου, ανά 0,5m	160	BVP:260957	194,80
Μήκους 1,25 μέτρων, με τέσσερις θέσεις εξόδου, αλουμίνιου, ανά 0,5m	250	BVP:261411	221,90
Μήκους 1,25 μέτρων, με τέσσερις θέσεις εξόδου, αλουμίνιου, ανά 0,5m	315	BVP:261414	375,00
Μήκους 1,25 μέτρων, με τέσσερις θέσεις εξόδου, αλουμίνιου, ανά 0,5m	400	BVP:261417	480,20
Μήκους 2,25 μέτρων, με οκτώ θέσεις εξόδου, αλουμίνιου, ανά 0,5m	160	BVP:260958	321,90
Μήκους 2,25 μέτρων, με οκτώ θέσεις εξόδου, αλουμίνιου, ανά 0,5m	250	BVP:261412	365,60
Μήκους 2,25 μέτρων, με οκτώ θέσεις εξόδου, αλουμίνιου, ανά 0,5m	315	BVP:261415	609,40
Μήκους 2,25 μέτρων, με οκτώ θέσεις εξόδου, αλουμίνιου, ανά 0,5m	400	BVP:261418	784,40

Προκατασκευασμένα κανάλια διανομής SIVACON 8PS

Σύστημα BD2 160 έως 400A				
Εκδοχή	Ρεύμα λειτουργίας Ie	Α	Αρ. παραγγελίας	Τιμή €
Ευθύγραμμα τμήματα μπαρών (L1, L2, L3, N, ½PE)				
	Μήκους 3,25 μέτρων, με δώδεκα θέσεις εξόδου, αλουμινίου	160	BVP:261410	355,20
	Μήκους 3,25 μέτρων, με δώδεκα θέσεις εξόδου, αλουμινίου	250	BVP:261413	478,10
	Μήκους 3,25 μέτρων, με δώδεκα θέσεις εξόδου, αλουμινίου	315	BVP:261416	801,00
	Μήκους 3,25 μέτρων, με δώδεκα θέσεις εξόδου, αλουμινίου	400	BVP:261419	956,30
	Μήκους 1,25 μέτρων, με τέσσερις θέσεις εξόδου, χαλκού	160	BVP:261629	213,50
	Μήκους 1,25 μέτρων, με τέσσερις θέσεις εξόδου, χαλκού	250	BVP:261632	241,70
	Μήκους 1,25 μέτρων, με τέσσερις θέσεις εξόδου, χαλκού	315	BVP:261635	411,50
	Μήκους 1,25 μέτρων, με τέσσερις θέσεις εξόδου, χαλκού	400	BVP:261638	528,10
	Μήκους 2,25 μέτρων, με οκτώ θέσεις εξόδου, χαλκού	160	BVP:261630	351,00
	Μήκους 2,25 μέτρων, με οκτώ θέσεις εξόδου, χαλκού	250	BVP:261633	399,00
	Μήκους 2,25 μέτρων, με οκτώ θέσεις εξόδου, χαλκού	315	BVP:261636	670,80
	Μήκους 2,25 μέτρων, με οκτώ θέσεις εξόδου, χαλκού	400	BVP:261639	863,50
	Μήκους 3,25 μέτρων, με δώδεκα θέσεις εξόδου, χαλκού	160	BVP:261631	392,70
	Μήκους 3,25 μέτρων, με δώδεκα θέσεις εξόδου, χαλκού	250	BVP:261634	525,00
	Μήκους 3,25 μέτρων, με δώδεκα θέσεις εξόδου, χαλκού	315	BVP:261637	881,30
Μήκους 3,25 μέτρων, με δώδεκα θέσεις εξόδου, χαλκού	400	BVP:261640	1.125,00	
Μεταβλητού μήκους από 0,5 μέτρα έως 1,25 μέτρα		BVP:611350	681,30	
Εύκαμπτα συστήματα αλλαγής διεύθυνσης				
	Εύκαμπτο σύστημα για αλλαγή διεύθυνσης, αλουμινίου - χαλκού	160,250,315,400	BVP:045889	1.033,30
Κιβώτια τροφοδοσίας				
	Κιβώτιο τροφοδοσίας αλουμινίου	160, 250	BVP:261993	233,30
	Κιβώτιο τροφοδοσίας αλουμινίου	315, 400	BVP:261995	324,00
	Κιβώτιο τροφοδοσίας χαλκού	160, 250	BVP:262001	257,30
	Κιβώτιο τροφοδοσίας χαλκού	315, 400	BVP:262003	355,20
Κιβώτια εξόδου μέγεθος 1				
	Κιβώτιο εξόδου με 3πολική βάση ασφαλειών 3XD01 και βιομηχανικό ρευματολήπτη CEE 5πολικό	16	BVP:047230	150,00
	Κιβώτιο εξόδου με 3πολική βάση ασφαλειών 3XD01	16	BVP:047113	84,60
	Κιβώτιο εξόδου με 3πολική βάση ασφαλειών D01 και 3 πρίζες SHUKO 16A	16	BVP:047284	165,60
	Κιβώτιο εξόδου με 3πολική βάση ασφαλειών 3XD02	25	BVP:047112	94,80
Κιβώτια εξόδου μέγεθος 2				
	Κιβώτιο εξόδου με 3πολική βάση ασφαλειών S27	25	BVP:203136	132,30
	Κιβώτιο εξόδου με 3πολική βάση ασφαλειών S33 και βιομηχανικό ρευματολήπτη CEE 5πολικό	32	BVP:203142	201,00
	Κιβώτιο εξόδου με 3πολική βάση ασφαλειών 3XD02	63	BVP:203135	138,50
	Κιβώτιο εξόδου με 3πολική βάση ασφαλειών S33	63	BVP:203138	166,70
Κιβώτια εξόδου μέγεθος 3				
	Κιβώτιο εξόδου με διακόπτη ισχύος 63A	63	BVP:610403	564,60
	Κιβώτιο εξόδου με τριπολική βάση για NH00	125	BVP:203162	239,60
	Κιβώτιο εξόδου με αποζεύκτη ισχύος για NH00	125	BVP:203163	464,60
Εξαρτήματα				
	Στήριγμα		BVP:045154	7,60
	Τερματικό		BVP:043977	14,90

Συστήματα διόρθωσης συντελεστή ισχύος EPCOS

PhaseCap - 3φασικοί πυκνωτές

	Ισχύς kVAr	Ωφέλιμη ισχύς στα 400V kVAr	Χωρητικότητα µf	Διαστάσεις Διάμετρος x Ύψος (mm x mm)	Αρ. παραγγελίας	Τιμή €
Ονομαστική τάση 400V						
	5	5	3 x 32	121 x 164	B25667-B5966-A375	98,40
	7,5	7,5	3 x 50	121 x 164	B25667-B3147-A375	107,10
	10	10	3 x 64	121 x 164	B25667-B4197-A375	114,40
	12,5	12,5	3 x 83	121 x 164	B25667-B3247-A375	117,00
	15	15	3 x 100	121 x 164	B25667-B3297-A375	128,50
	20	20	3 x 133	121 x 164	B25667-B3397-A375	168,90
	25	25	3 x 165	121 x 200	B25667-B3497-A375	173,10
	50	50	3 x 332	142 x 355	B25669-A3996-J375	328,60

Ονομαστική τάση 480V για δίκτυα με αυξημένες αρμονικές

	6,3	4,4	3 x 32	121 x 164	B25667-B4866-A375	115,10
	8,3	5,8	3 x 50	121 x 164	B25667-B5127-A375	125,00
	10	6,9	3 x 64	121 x 164	B25667-B5147-A375	129,90
	12,5	8,7	3 x 83	121 x 164	B25667-B5177-A375	134,90
	15	10,4	3 x 100	121 x 164	B25667-B4207-A375	141,70
	16,7	11,6	3 x 133	121 x 200	B25667-B5237-A375	181,80
	20,8	14,4	3 x 165	121 x 200	B25667-B4277-A375	184,90
	25	17,4	3 x 332	142 x 200	B25667-B4347-A375	203,40
	30	20,8	3 x 338	142 x 200	B25667-B4417-A365	228,40

Σημείωση: Η χρήση των πυκνωτών 480V για δίκτυα με αυξημένες αρμονικές πρέπει να γίνεται εφόσον υπάρχει γνώση του ύψους των αρμονικών τάσης και εντάσης THD-V, THD-I. Τα μεγέθη αυτά πρέπει να μετρούνται με κατάλληλα όργανα. Η βέλτιστη λύση για τα φαινόμενα αρμονικών είναι η χρήση κατάλληλων detuned filter τα οποία πρέπει να επιλέγονται κατοπιν ειδικής μελέτης.

Ρελέ πυκνωτών 3RT έως 50 kVAr

	Κατηγορία χρήσης AC-6b Ζεύξη τριφασικών πυκνωτών σε θερμοκρασία περιβάλλοντος 60° C. Ισχύς πυκνωτών σε τάση λειτουργίας 400V / 50/60 Hz Kvar	Έκδοση βοηθητικών επαφών	Τάση πηνίου	Αρ. παραγγελίας	Τιμή €
S00					
	12,5	1A + 1K	24V, 50/60 Hz	3RT16 17-1AB03	62,50
			110V, 50/60 Hz	3RT16 17-1AF03	62,50
			230V, 50/60 Hz	3RT16 17-1AP03	62,50
S0					
25	1A	24V, 50 Hz	3RT16 27-1AB01	96,70	
		110V, 50 Hz	3RT16 27-1AF01	96,70	
		230V, 50 Hz	3RT16 27-1AP01	96,70	
S3					
50	1A	24V, 50 Hz	3RT16 47-1AB01	217,30	
		110V, 50 Hz	3RT16 47-1AF01	217,30	
		230V, 50 Hz	3RT16 47-1AP01	217,30	

Ρυθμιστές συντελεστή ισχύος

	Ενδείξεις	Βαθμίδες	Αρ. παραγγελίας	Τιμή €
	V, I, F, Q, P, S..., αρμονικών θερμοκρασίας	4	B44066-R6004-E230	294,60
		6	B44066-R6006-E230	436,90
		12	B44066-R6012-E230	527,60
Με θύρα RS232 και λογισμικό	Για συστήματα ζεύξης με θυρίστορ και έξοδο Transistor	12	B44066-R6412-E230	647,40
		6	B44066-R6106-E230	536,90
		12	B44066-R6112-E230	625,90

3φασικά πηνία εκφόρτισης

	Χρόνος εκφόρτισης για πυκνωτές έως 25 kVAr	Χρόνος εκφόρτισης για πυκνωτές έως 50 kVAr	Χρόνος εκφόρτισης για πυκνωτές έως 100 kVAr	Αρ. παραγγελίας	Τιμή €
	5 sec	10 sec	20 sec	B44066-E9900-S001	47,40

Συστήματα φίλτρων αρμονικών (detuned PFC)

Ονομαστική τάση δικτύου 400V - 50Hz $\rho=7\%$ $F_s = 189 \text{ Hz}$ για φιλτράρισμα έως 35% της 5ης αρμονικής



	Αρ. παραγγελίας	Τιμή €
12,5 kvar detuned filter		
Φίλτρο (reactor) 12,5 kvar - 400V - 50Hz - 7% - L=3,07mH	B44066-D7012-S400	K.E.
Πυκνωτής PhaseCap 440V - 14,2 kvar	B25667-B4237-A375	K.E.
25 kvar detuned filter		
Φίλτρο (reactor) 25 kvar - 400V - 50Hz - 7% - L=1,53mH	B44066-D7025-S400	K.E.
Πυκνωτής PhaseCap 440V - 28,2 kvar	B25667-B4467-A375	K.E.
50 kvar detuned filter		
Φίλτρο (reactor) 50 kvar - 400V - 50Hz - 7% - L=0,766mH	B44066-D7050-S400	K.E.
Πυκνωτής PhaseCap 440V - 28,2 kvar	2x B25667-B4467-A375	K.E.

Modules ζεύξης με θυρίστορ (όπου απαιτείται γρήγορη ζεύξη < 20ms)



Ισχύς	Αρ. παραγγελίας	Τιμή €
10	B44066-T0010-E402	K.E.
25	B44066-T0025-E402	K.E.
50	B44066-T0050-E402	K.E.

3φασική αντίσταση εκφόρτισης για Modules ζεύξης με θυρίστορ



Ισχύς	Αρ. παραγγελίας	Τιμή €
Αντίσταση εκφόρτισης EW 22 (1τεμ.ανά βαθμίδα 50 kvar)	B44066-T0022-E400	K.E.

Πηνίο περιορισμού ρεύματος για Modules ζεύξης με θυρίστορ



Ισχύς	Αρ. παραγγελίας	Τιμή €
Πηνίο περιορισμού ρεύματος BD 100 (2 τεμ.ανά ζεύξη)	B44066-T0100-E400	K.E.

Πίνακας προσδιορισμού άεργου ισχύος

Υπάρχον εφ φ	συν φ	Ζητούμενο συν φ							Ζητούμενο συν φ = 0.96		
		συν φ							συν φ ≤ 1		
		0.80	0.82	0.85	0.88	0.90	0.92	0.94	0.96	0.98	1.00
Συντελεστής F											
3.18	0.30	2.43	2.48	2.56	2.64	2.70	2.75	2.82	2.89	2.98	3.18
2.96	0.32	2.21	2.26	2.34	2.42	2.48	2.53	2.60	2.67	2.76	2.96
2.77	0.34	2.02	2.07	2.15	2.23	2.28	2.34	2.41	2.48	2.56	2.77
2.59	0.36	1.84	1.89	1.97	2.05	2.10	2.17	2.23	2.30	2.39	2.59
2.43	0.38	1.68	1.73	1.81	1.89	1.95	2.01	2.07	2.14	2.23	2.43
2.29	0.40	1.54	1.59	1.67	1.75	1.81	1.87	1.93	2.00	2.09	2.29
2.16	0.42	1.41	1.46	1.54	1.62	1.68	1.73	1.80	1.87	1.96	2.16
2.04	0.44	1.29	1.34	1.42	1.50	1.56	1.61	1.68	1.75	1.84	2.04
1.93	0.46	1.18	1.23	1.31	1.39	1.45	1.50	1.57	1.64	1.73	1.93
1.83	0.48	1.08	1.13	1.21	1.29	1.34	1.40	1.47	1.54	1.62	1.83
1.73	0.50	0.98	1.03	1.11	1.19	1.25	1.31	1.37	1.45	1.63	1.73
1.64	0.52	0.89	0.94	1.02	1.10	1.16	1.22	1.28	1.35	1.44	1.64
1.56	0.54	0.81	0.86	0.94	1.02	1.07	1.13	1.20	1.27	1.36	1.56
1.48	0.56	0.73	0.78	0.86	0.94	1.00	1.05	1.12	1.19	1.28	1.48
1.40	0.58	0.65	0.70	0.78	0.86	0.92	0.98	1.04	1.11	1.20	1.40
1.33	0.60	0.58	0.63	0.71	0.79	0.85	0.91	0.97	1.04	1.13	1.33
1.30	0.61	0.55	0.60	0.68	0.76	0.81	0.87	0.94	1.01	1.10	1.30
1.27	0.62	0.52	0.57	0.65	0.73	0.78	0.84	0.91	0.99	1.06	1.27
1.23	0.63	0.48	0.53	0.61	0.69	0.75	0.81	0.87	0.94	1.03	1.23
1.20	0.64	0.45	0.50	0.58	0.66	0.72	0.77	0.84	0.91	1.00	1.20
1.17	0.65	0.42	0.47	0.55	0.63	0.68	0.74	0.81	0.88	0.97	1.17
1.14	0.66	0.39	0.44	0.52	0.60	0.65	0.71	0.78	0.85	0.94	1.14
1.11	0.67	0.36	0.41	0.49	0.57	0.63	0.68	0.75	0.82	0.90	1.11
1.08	0.68	0.33	0.38	0.46	0.54	0.59	0.65	0.72	0.79	0.88	1.08
1.05	0.69	0.30	0.35	0.43	0.51	0.56	0.62	0.69	0.76	0.85	1.05
1.02	0.70	0.27	0.32	0.40	0.48	0.54	0.59	0.66	0.73	0.82	1.02
0.99	0.71	0.24	0.29	0.37	0.45	0.51	0.57	0.63	0.70	0.79	0.99
0.96	0.72	0.21	0.26	0.34	0.42	0.48	0.54	0.60	0.67	0.76	0.96
0.94	0.73	0.19	0.24	0.32	0.40	0.45	0.51	0.58	0.65	0.73	0.94
0.91	0.74	0.16	0.21	0.29	0.37	0.42	0.48	0.55	0.62	0.71	0.91
0.88	0.75	0.13	0.18	0.26	0.34	0.40	0.46	0.52	0.59	0.68	0.88
0.86	0.76	0.11	0.16	0.24	0.32	0.37	0.43	0.50	0.57	0.65	0.86
0.83	0.77	0.08	0.13	0.21	0.29	0.34	0.40	0.47	0.54	0.63	0.83
0.80	0.78	0.05	0.10	0.18	0.26	0.32	0.38	0.44	0.51	0.60	0.80
0.78	0.79	0.03	0.08	0.16	0.24	0.29	0.35	0.42	0.49	0.57	0.78
0.75	0.80		0.05	0.13	0.21	0.27	0.32	0.39	0.46	0.55	0.75
0.72	0.81			0.10	0.18	0.24	0.30	0.36	0.43	0.52	0.72
0.70	0.82			0.08	0.16	0.21	0.27	0.34	0.41	0.49	0.70
0.67	0.83			0.05	0.13	0.19	0.25	0.31	0.38	0.47	0.67
0.65	0.84			0.03	0.11	0.16	0.22	0.29	0.36	0.44	0.65
0.62	0.85				0.08	0.14	0.19	0.26	0.33	0.42	0.62
0.59	0.86				0.05	0.11	0.17	0.23	0.30	0.39	0.59
0.57	0.87					0.08	0.14	0.21	0.28	0.36	0.57
0.54	0.88					0.06	0.11	0.18	0.25	0.34	0.54
0.51	0.89					0.03	0.09	0.15	0.22	0.31	0.51
0.48	0.90						0.06	0.12	0.19	0.28	0.48
0.46	0.91						0.03	0.10	0.17	0.25	0.46
0.43	0.92							0.07	0.14	0.22	0.43
0.40	0.93							0.04	0.11	0.19	0.40
0.36	0.94								0.07	0.16	0.36
0.33	0.95									0.13	0.33

$Q_C = P_A \cdot (\epsilon\phi \phi_1 - \epsilon\phi \phi_2)$
 $Q_C \text{ [kvar]} = P_A \cdot F = \text{ενεργός ισχύς [kW]} \cdot \text{συντελεστή "F"}$
 $P_A = S \cdot \text{συν } \phi = \text{φαινόμενη ισχύς} \cdot \text{συν } \phi$
 $\epsilon\phi \phi_1 + \phi_2 \text{ σύμφωνα με τις τιμές του συν } \phi \text{ βλέπε πίνακα}$

Παράδειγμα:
 Ισχύς κινητήρα $P = 100 \text{ kW}$
 Υπάρχον συν ϕ 0.61
 Ζητούμενο συν ϕ 0.96
 Συντελεστής F βλέπε πίνακα 1.01
 Άεργος ισχύς πικνωτή Q_C
 $Q_C = 100 \cdot 1.01 = 101.0 \text{ kvar}$

Πίνακας επιλογής υλικών για διακόπτες Υ-Δ

Όνομαστικά χαρακτηριστικά AC 50Hz 400V			Ρελέ δικτύου/ τριγώνου	Ρελέ αστέρα	Θερμικό	Ηλεκτρονικό θερμικό	Χρονικό
Ισχύς kW	Ρεύμα λεπουργίας Ie A	Ρεύμα κινητήρα A					
5.5	12	1,9...2,8	3RT1015	3RT1015	3RU1116-1AB0	3RB2016-1NB0	3RP1574-1N.30
		2,4...3,4			3RU1116-1BB0	3RB2016-1PB0	
		3,1...4,3			3RU1116-1CB0		
		3,8...5,5			3RU1116-1DB0		
		4,8...6,9			3RU1116-1EB0	3RB2016-1SB0	
6...8,6	3RU1116-1FB0						
7.5	17	7,8...10,9	3RT1017	3RT1015	3RU1116-1GB0	3RB2016-1SB0	3RP1574-1N.30
		9,5...13,8			3RU1116-1HB0		
		12,1...17			3RU1116-1JB0		
11	25	3,1...4,3	3RT1024	3RT1024	3RU1126-1CB0	3RB2026-1PB0	3RP1574-1N.30
		3,8...5,5			3RU1126-1DB0		
		4,8...6,9			3RU1126-1EB0		
		6...8,6			3RU1126-1FB0		
		7,8...10,9			3RU1126-1GB0	3RB2026-1SB0	
		9,5...13,8			3RU1126-1HB0		
		12,1...17,2			3RU1126-1JB0		
		15,5...21,5			3RU1126-1KB0		
19...25	3RU1126-4AB0	3RB2026-1QB0					
15	32	24,1...34	3RT1026	3RT1024	3RU1126-4BB0	3RB2026-1QB0	3RP1574-1N.30
		29,3...37,9			3RU1126-4CB0		
18.5	40	34,5...40	3RT1026	3RT1024	3RU1126-4DB0	3RB2026-1QB0	3RP1574-1N.30
22	50	9,5...13,8	3RT1034	3RT1026	3RU1136-1HB0	3RB2036-1QB0	3RP1574-1N.30
		12,1...17,2			3RU1136-1JB0		
		15,5...21,5			3RU1136-1KB0		
		19...27,6			3RU1136-4AB0		
		24,1...34			3RU1136-4BB0		
		31...43			3RU1136-4DB0		
		37,9...55,2	3RU1136-4EB0	3RB2036-1UB0			
48,3...65	3RT1035	3RT1026	3RU1136-4FB0				
37	80	62,1...77,8	3RT1035	3RT1034	3RU1136-4GB0	3RB2046-1UB0	3RP1574-1N.30
45	86	69...86	3RT1036	3RT1034	3RU1136-4HB0	3RB2046-1UB0	3RP1574-1N.30
55	115	31...43,1	3RT1044	3RT1035	3RU1146-4DB0	3RB2046-1UB0	3RP1574-1N.30
		37,9...55,2			3RU1146-4EB0		
		48,3...69			3RU1146-4FB0		
		62,1...77,6			3RU1146-4HB0	3RB2046-1EB0	
		77,6...108,6			3RU1146-4JB0		
75	150	98,3...129,3	3RT1045	3RT1036	3RU1146-4KB0	3RB2046-1EB0	3RP1574-1N.30
		120,7...150			3RU1146-4LB0		
90	160	86...160	3RT1054	3RT1044	-	3RB2056-1FC2	3RP1574-1N.30
110	195	86...195	3RT1054	3RT1044	-	3RB2056-1FC2	3RP1574-1N.30
132	230	86...230	3RT1055	3RT1045	-	3RB2056-1FC2	3RP1574-1N.30
160	280	86...280	3RT1056	3RT1046	-	3RB2056-1FC2	3RP1574-1N.30
200	350	95...350	3RT1064	3RT1054	-	3RB2066-1GC2	3RP1574-1N.30
250	430	95...430	3RT1065	3RT1055	-	3RB2066-1GC2	3RP1574-1N.30
315	540	347...540	3RT1075	3RT1064	-	3RB2066-1MC2	3RP1574-1N.30
355	610	347...610	3RT1075	3RT1064	-	3RB2066-1MC2	3RP1574-1N.30
400	690	347...690	3RT1075	3RT1065	-	3RB2066-1MC2	3RP1574-1N.30
500	850	347...850	3RT1076	3RT1066	-	3RB2066-1MC2	3RP1574-1N.30

Μέγεθος S00

Κύκλωμα ισχύος

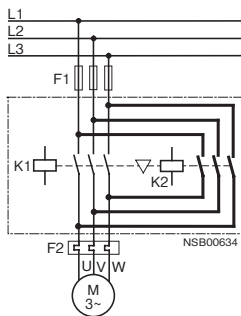

Το σετ 3RA19 13-2A περιέχει τις συνδέσεις του κυκλώματος ισχύος.

Βοηθητικό Κύκλωμα

Χειρισμός με μπουτόν

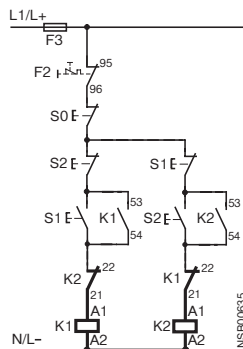

Το σετ 3RA19 13-2A περιέχει την ηλεκτρική μανδάλωση.

Χειρισμός μέσω επαφής

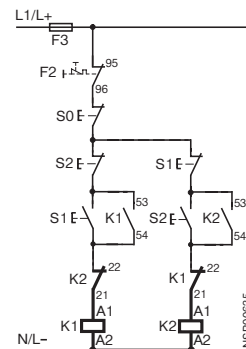

Μέγεθος S0 έως S3

Κύκλωμα ισχύος

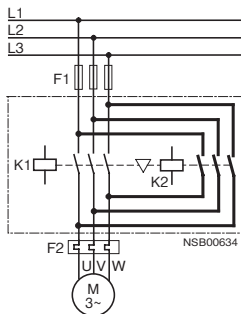

Το σετ 3RA19 13-2A περιέχει τις συνδέσεις του κυκλώματος ισχύος.

Βοηθητικό Κύκλωμα

Χειρισμός με μπουτόν

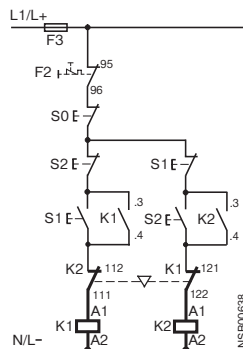

Η μηχανική μανδάλωση 3RA19 24-2B περιέχει 1K επαφή για κάθε ρελέ για την ηλεκτρική μανδάλωση.

Χειρισμός μέσω επαφής

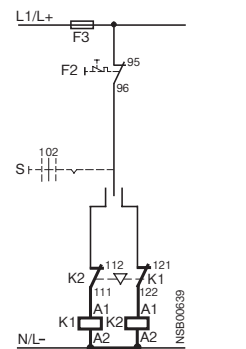

Μέγεθος S0 έως S3

Η μηχανική μανδάλωση 3RA19 24-2B (πλευρικά τοποθετούμενη) περιέχει 1K επαφή για κάθε ρελέ για την ηλεκτρική μανδάλωση.

2K

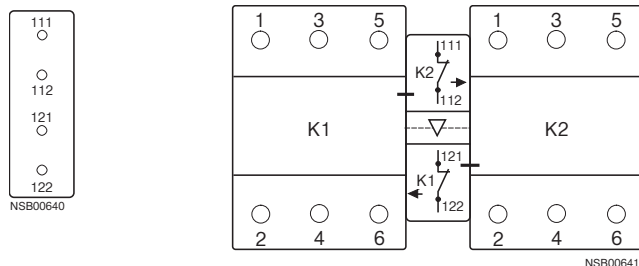

- S0 Μπουτόν "OFF"
- S1 Μπουτόν "ON - Δεξιά"
- S2 Μπουτόν "ON - Αριστερά"
- S Διακόπτης επιλογής "Δεξιά - OFF - Αριστερά"
- K1 Ρελέ δεξιάς περιστροφής
- K2 Ρελέ αριστερής περιστροφής
- F1 Ασφάλειες ισχύος
- F3 Ασφάλειες βοηθητικού
- F2 Θερμικό υπερφόρτισης

Μέγεθος S00

Κύκλωμα ισχύος

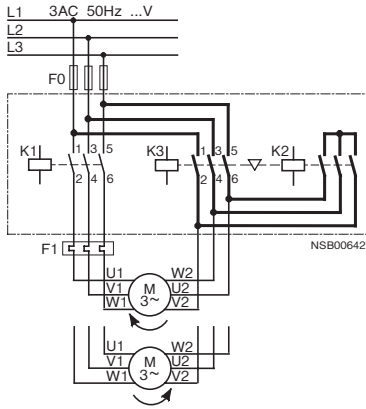

Βοηθητικό Κύκλωμα με χρονικό Υ-Δ κομπωτό 3RT19 16-2G...

Χειρισμός με μπουτόν

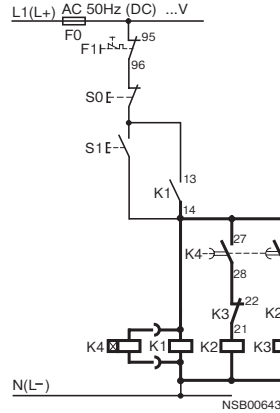

Χειρισμός μέσω επαφής

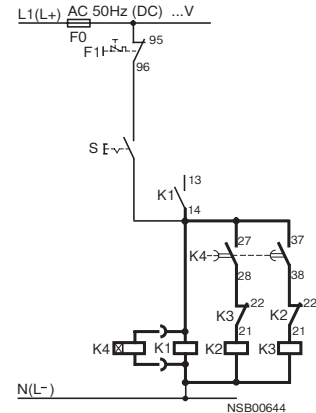

Η επαφή 27/28 του χρονικού Υ-Δ κλείνει μόνο στην κατάσταση του αστέρα. Στην κατάσταση του τριγώνου ή όταν δεν υπάρχει τάση είναι ανοικτή.

Μέγεθος S0 έως S3 (S6 έως S12 ανάλογα της ισχύος)

Κύκλωμα ισχύος

Μέγεθος S0

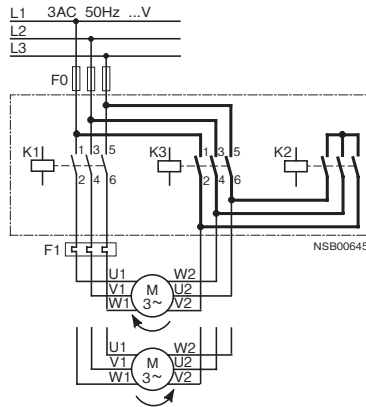

Βοηθητικό Κύκλωμα με χρονικό 3RP15 7.

Χειρισμός με μπουτόν

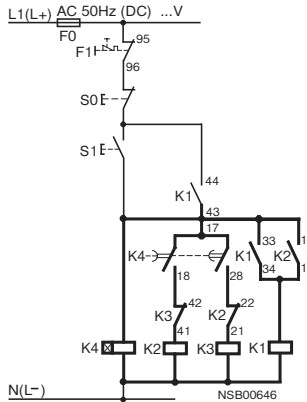

Χειρισμός μέσω επαφής

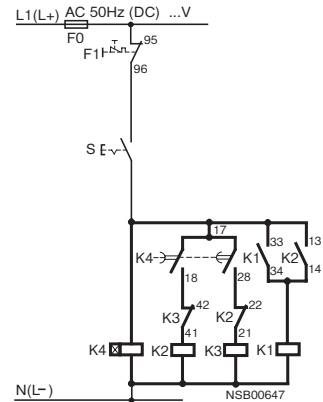

Η επαφή 27/28 του χρονικού Υ-Δ κλείνει μόνο στην κατάσταση του αστέρα. Στην κατάσταση του τριγώνου ή όταν δεν υπάρχει τάση είναι ανοικτή.

Μέγεθος S0 έως S3 (S6 έως S12 ανάλογα της ισχύος)

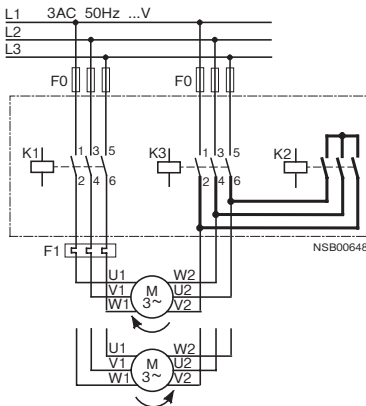

- S0 Μπουτόν "OFF"
- S1 Μπουτόν "ON"
- S Επαφή χειρισμού

- K1 Ρελέ δικτύου
- K2 Ρελέ αστέρα
- K3 Ρελέ τριγώνου
- K4 Χρονικό Υ-Δ

- F0 Ασφάλειες
- F1 Θερμικό υπερφόρτισης

Ευρετήριο βάσει Αριθμού Παραγγελίας

Αρ. παραγγελίας	Σελίδα	Τιμή €
1LA7		
1LA7060-2AA10	30	102,00
1LA7060-2AA11	30	120,00
1LA7060-4AB10	30	101,00
1LA7060-4AB11	30	119,00
1LA7063-2AA10	30	108,00
1LA7063-2AA11	30	126,00
1LA7063-4AB10	30	108,00
1LA7063-4AB11	30	126,00
1LA7070-2AA10	30	111,00
1LA7070-2AA11	30	131,00
1LA7070-4AB10	30	109,00
1LA7070-4AB11	30	129,00
1LA7070-6AA10	31	116,00
1LA7070-6AA11	31	136,00
1LA7073-2AA10	30	125,00
1LA7073-2AA11	30	146,00
1LA7073-4AB10	30	122,00
1LA7073-4AB11	30	142,00
1LA7073-6AA10	31	130,00
1LA7073-6AA11	31	150,00
1LA7080-2AA10	30	141,00
1LA7080-2AA11	30	164,00
1LA7080-4AA10	30	136,00
1LA7080-4AA11	30	159,00
1LA7080-6AA10	31	141,00
1LA7080-6AA11	31	164,00
1LA7083-2AA10	30	162,00
1LA7083-2AA11	30	185,00
1LA7083-4AA10	30	147,00
1LA7083-4AA11	30	170,00
1LA7083-6AA10	31	164,00
1LA7083-6AA11	31	186,00
1LA7090-2AA10	30	193,00
1LA7090-2AA11	30	220,00
1LA7090-4AA10	30	180,00
1LA7090-4AA11	30	207,00
1LA7090-6AA10	31	190,00
1LA7090-6AA11	31	217,00
1LA7096-2AA10	30	248,00
1LA7096-2AA11	30	275,00
1LA7096-4AA10	30	214,00
1LA7096-4AA11	30	241,00
1LA7096-6AA10	31	236,00
1LA7096-6AA11	31	262,00
1LE		
1LE1002-1AA43-4AA0	30	298,00
1LE1002-1AA43-4FA0	30	331,00
1LE1002-1AB42-2AA0	30	262,00
1LE1002-1AB42-2FA0	30	295,00
1LE1002-1AB53-4AA0	30	302,00
1LE1002-1AB53-4FA0	30	335,00
1LE1002-1AC42-2AA0	31	279,00
1LE1002-1AC42-2FA0	31	312,00

Αρ. παραγγελίας	Σελίδα	Τιμή €
1LE1002-1BA23-4AA0	30	367,00
1LE1002-1BA23-4FA0	30	408,00
1LE1002-1BB23-4AA0	30	384,00
1LE1002-1BB23-4FA0	30	424,00
1LE1002-1BC22-2AA0	31	349,00
1LE1002-1BC22-2FA0	31	390,00
1LE1002-1CA03-4AA0	30	473,00
1LE1002-1CA03-4FA0	30	525,00
1LE1002-1CA13-4AA0	30	610,00
1LE1002-1CA13-4FA0	30	664,00
1LE1002-1CB03-4AA0	30	490,00
1LE1002-1CB03-4FA0	30	540,00
1LE1002-1CB23-4AA0	30	624,00
1LE1002-1CB23-4FA0	30	679,00
1LE1002-1CC03-4AA0	31	442,00
1LE1002-1CC03-4FA0	31	495,00
1LE1002-1CC23-4AA0	31	550,00
1LE1002-1CC23-4FA0	31	605,00
1LE1002-1CC33-4AA0	31	694,00
1LE1002-1CC33-4FA0	31	748,00
1LE1002-1DA23-4AA0	30	843,00
1LE1002-1DA23-4FA0	30	912,00
1LE1002-1DA33-4AA0	30	1.100,00
1LE1002-1DA33-4FA0	30	1.175,00
1LE1002-1DA43-4AA0	30	1.318,00
1LE1002-1DA43-4FA0	30	1.388,00
1LE1002-1DB23-4AA0	30	862,00
1LE1002-1DB23-4FA0	30	932,00
1LE1002-1DB43-4AA0	30	1.120,00
1LE1002-1DB43-4FA0	30	1.189,00
1LE1002-1DC23-4AA0	31	907,00
1LE1002-1DC23-4FA0	31	976,00
1LE1002-1DC43-4AA0	31	1.254,00
1LE1002-1DC43-4FA0	31	1.323,00
1LG		
1LG4183-2AA60	30	1.606,00
1LG4183-2AA61	30	1.772,00
1LG4183-4AA60	30	1.398,00
1LG4183-4AA61	30	1.510,00
1LG4186-4AA60	30	1.652,00
1LG4186-4AA61	30	1.764,00
1LG4186-6AA60	31	1.693,00
1LG4186-6AA61	31	2.262,00
1LG4206-2AA60	30	2.089,00
1LG4206-2AA61	30	2.289,00
1LG4206-6AA60	31	2.074,00
1LG4206-6AA61	31	2.769,00
1LG4207-2AA60	30	2.730,00
1LG4207-2AA61	30	2.950,00
1LG4207-4AA60	30	2.191,00
1LG4207-4AA61	30	2.333,00
1LG4207-6AA60	31	2.440,00
1LG4207-6AA61	31	3.226,00
1LG4220-4AA60	30	2.674,00

Αρ. παραγγελίας	Σελίδα	Τιμή €
1LG4220-4AA61	30	2.852,00
1LG4223-2AA60	30	3.314,00
1LG4223-2AA61	30	3.591,00
1LG4223-4AA60	30	3.228,00
1LG4223-4AA61	30	3.406,00
1LG4223-6AA60	31	3.350,00
1LG4223-6AA61	31	4.421,00
1LG4253-2AB60	30	4.913,00
1LG4253-2AB61	30	5.325,00
1LG4253-4AA60	30	4.771,00
1LG4253-4AA61	30	5.025,00
1LG4253-6AA60	31	4.944,00
1LG4253-6AA61	31	5.356,00
1LG4280-2AB60	30	6.745,00
1LG4280-2AB61	30	7.314,00
1LG4280-4AA60	30	6.559,00
1LG4280-4AA61	30	7.129,00
1LG4280-6AA60	31	6.077,00
1LG4280-6AA61	31	6.634,00
1LG4283-2AB60	30	8.106,00
1LG4283-2AB61	30	8.799,00
1LG4283-4AA60	30	7.735,00
1LG4283-4AA61	30	8.304,00
1LG4283-6AA60	31	7.302,00
1LG4283-6AA61	31	7.933,00
1LG4310-2AB60	30	10.272,00
1LG4310-2AB61	30	10.818,00
1LG4310-4AA60	30	9.530,00
1LG4310-4AA61	30	10.385,00
1LG4313-2AB60	30	12.314,00
1LG4313-2AB61	30	12.860,00
1LG4313-4AA60	30	11.324,00
1LG4313-4AA61	30	12.179,00
3KA		
3KA5030-1GE01	69	167,30
3KA5040-1GE01	69	245,80
3KA5130-1GE01	69	189,70
3KA5140-1GE01	69	268,20
3KA5230-1GE01	69	216,50
3KA5240-1GE01	69	295,80
3KA5330-1GE01	69	227,70
3KA5340-1GE01	69	307,90
3KA5530-1GE01	69	395,80
3KA5540-1GE01	69	490,70
3KA5730-1GE01	69	537,30
3KA5740-1GE01	69	632,10
3KA5830-1GE01	69	637,30
3KA5840-1GE01	69	730,40
3KA7113-3AA00	70	63,70
3KA7113-4AA00	70	69,40
3KA7114-3AA00	70	65,40
3KA7114-4AA00	70	71,80
3KA7115-3AA00	70	69,40
3KA7115-4AA00	70	79,60

Αρ. παραγγελίας	Σελίδα	Τιμή €
3KA7116-3AA00	70	80,30
3KA7116-4AA00	70	87,80
3KA7121-3AA00	70	100,40
3KA7121-4AA00	70	120,50
3KA7122-3AA00	70	134,60
3KA7122-4AA00	70	143,80
3KA7123-3AA00	70	148,00
3KA7123-4AA00	70	174,00
3KA7131-3AA00	70	205,80
3KA7131-4AA00	70	242,80
3KA7132-3AA00	70	208,40
3KA7132-4AA00	70	260,50
3KA7141-3AA00	70	312,50
3KA7141-4AA00	70	385,80
3KA7151-3AA00	70	532,40
3KA7151-4AA00	70	594,10
3KA7152-3AA00	70	696,50
3KA7152-4AA00	70	790,10
3KA7153-3AA00	70	905,80
3KA7153-4AA00	70	1.009,90
3KA7154-3AA00	70	979,00
3KA7154-4AA00	70	1.271,10
3KA7155-3AA00	70	1.290,60
3KA7155-4AA00	70	1.487,50
3KA7156-3AA00	70	1.615,50
3KA7156-4AA00	70	2.245,80
3KA7157-3AA00	70	1.980,90
3KA7157-4AA00	70	2.494,60
3KL		
3KL5230-1GB01	69	225,10
3KL5240-1GB01	69	298,40
3KL5330-1GB01	69	255,30
3KL5340-1GB01	69	330,30
3KL5530-1GB01	69	450,20
3KL5540-1GB01	69	543,30
3KL5730-1GB01	69	641,60
3KL5740-1GB01	69	731,30
3KL6130-1GB02	69	1.202,10
3KL6140-1GB00	69	1.138,30
3KL6230-1GB02	69	1.642,90
3KX		
3KX7112-2AA00	71	12,20
3KX7112-4AA00	71	18,80
3KX7112-5AA00	71	25,90
3KX7112-5CA00	71	82,00
3KX7116-2AD00	71	9,80
3KX7116-5AD00	71	13,40
3KX7121-1AA00	71	116,50
3KX7121-1AB00	71	118,40
3KX7121-2AA00	71	136,90
3KX7121-2AB00	71	138,60
3KX7121-3AA00	71	164,30
3KX7121-3AB00	71	166,90
3KX7121-4AA00	71	184,50
3KX7121-4AB00	71	187,10
3KX7121-5AA00	71	235,80
3KX7121-5AB00	71	237,50
3KX7121-5CA00	71	321,40

Αρ. παραγγελίας	Σελίδα	Τιμή €
3KX7133-1AA00	71	8,20
3KX7133-2AA00	71	9,70
3KX7133-3AA00	71	12,10
3KX7133-4AA00	71	14,50
3KX7133-5AA00	71	21,10
3KX7141-2AB00	71	9,20
3LD		
3LD2003-0TK51	72	18,90
3LD2013-0TK51	72	30,40
3LD2022-0TK11	72	17,00
3LD2030-0TK11	72	16,60
3LD2064-0TB51	72	27,00
3LD2103-0TK51	72	21,00
3LD2103-3VK51	72	37,40
3LD2113-0TK51	72	33,80
3LD2122-0TK11	72	18,60
3LD2123-7UK01	72	41,70
3LD2130-0TK11	72	18,10
3LD2164-0TB51	72	29,40
3LD2165-3VB51	72	51,60
3LD2165-7UB01	72	60,80
3LD2203-0TK51	72	23,40
3LD2203-3VK51	72	41,90
3LD2213-0TK51	72	37,20
3LD2222-0TK11	72	22,50
3LD2223-7UK01	72	45,70
3LD2230-0TK11	72	22,00
3LD2264-0TB51	72	34,90
3LD2265-3VB51	72	59,60
3LD2265-7UB01	72	68,10
3LD2504-0TK51	72	40,20
3LD2504-3VK51	72	62,30
3LD2514-0TK51	72	44,50
3LD2524-7UK01	72	75,50
3LD2530-0TK11	72	33,90
3LD2565-0TB51	72	57,90
3LD2566-3VB51	72	123,10
3LD2566-7UB01	72	149,70
3LD2704-0TK51	72	61,00
3LD2714-0TK51	72	73,40
3LD2724-7UK01	72	140,60
3LD2730-0TK11	72	58,20
3LD2766-0TB51	72	131,40
3LD2766-7UB01	72	246,30
3LD2804-0TK51	72	77,60
3LD2814-0TK51	72	91,50
3LD2830-0TK11	72	74,40
3LD2866-0TB51	72	238,80
3LD9200-2B	73	5,70
3LD9200-2C	73	5,70
3LD9200-5B	73	8,80
3LD9200-5B	73	8,80
3LD9200-5B	73	8,80
3LD9200-5C	73	8,80
3LD9200-5C	73	8,80
3LD9200-5C	73	8,80
3LD9220-0B	73	7,80
3LD9220-0C	73	7,80

Αρ. παραγγελίας	Σελίδα	Τιμή €
3LD9220-2B	73	6,20
3LD9220-2C	73	6,20
3LD9250-0BA	73	12,50
3LD9250-0CA	73	12,50
3LD9250-2BA	73	8,40
3LD9250-2CA	73	8,40
3LD9280-0B	73	15,40
3LD9280-0C	73	15,40
3LD9280-2B	73	10,30
3LD9280-2C	73	10,30
3NC		
3NC2423-3	76	132,20
3NC2425-3	76	134,30
3NC2427-3	76	141,80
3NC2428-3	76	154,90
3NC2431-3	76	157,70
3NC2432-3	76	165,60
3NC8423-3	76	141,80
3NC8425-3	76	157,70
3NC8427-3	76	173,00
3NC8431-3	76	182,00
3NC8434-3	76	197,80
3NC8444-3	76	237,90
3NE		
3NE1021-0	75	56,90
3NE1022-0	75	56,90
3NE1022-2	75	68,70
3NE1224-0	75	141,10
3NE1224-2	75	155,60
3NE1225-0	75	141,10
3NE1225-2	75	169,40
3NE1227-0	75	151,20
3NE1227-2	75	181,30
3NE1331-0	75	199,00
3NE1331-2	75	218,90
3NE1332-0	75	201,90
3NE1333-0	75	203,40
3NE1333-2	75	244,00
3NE1334-0	75	204,50
3NE1334-2	75	224,00
3NE1435-0	75	214,50
3NE1435-2	75	256,00
3NE1436-0	75	223,40
3NE1436-2	75	246,40
3NE1437-0	75	265,50
3NE1437-1	75	265,50
3NE1437-2	75	291,80
3NE1438-0	75	275,20
3NE1438-1	75	275,20
3NE1438-2	75	332,50
3NE1447-2	75	279,90
3NE1448-2	75	349,20
3NE1802-0	75	51,50
3NE1803-0	75	51,50
3NE1813-0	75	51,50
3NE1814-0	75	51,50
3NE1815-0	75	51,50
3NE1817-0	75	51,50

Αρ. παραγγελίας	Σελίδα	Τιμή €
3NE1818-0	75	51,50
3NE1820-0	75	51,50
3NE3221	76	88,30
3NE3222	76	90,90
3NE3224	76	90,90
3NE3225	76	93,20
3NE3227	76	96,50
3NE3230-0B	76	98,20
3NE3231	76	117,40
3NE3232-0B	76	126,80
3NE3233	76	128,60
3NE3332-0B	76	126,80
3NE3333	76	128,60
3NE3334-0B	76	129,50
3NE3335	76	134,90
3NE3336	76	141,30
3NE3337-8	76	152,90
3NE3338-8	76	159,90
3NE3340-8	76	191,40
3NE4101	76	39,70
3NE4102	76	41,00
3NE4117	76	46,80
3NE4118	76	42,70
3NE4120	76	44,20
3NE4121	76	44,20
3NE4122	76	44,70
3NE4124	76	53,10
3NE4327-0B	76	164,40
3NE4330-0B	76	180,00
3NE4333-0B	76	180,00
3NE4334-0B	76	180,00
3NE4337	76	194,70
3NE8003-1	76	35,00
3NE8015-1	76	35,00
3NE8017-1	76	35,20
3NE8018-1	76	35,40
3NE8020-1	76	38,00
3NE8021-1	76	39,70
3NE8022-1	76	41,70
3NE8024-1	76	46,60
3NJ		
3NJ4103-3BF02	68	96,70
3NJ4123-3BF01	68	307,60
3NJ4133-3BF01	68	317,00
3NJ4143-3BF01	68	366,30
3NJ4153-5BD01	68	699,80
3NP		
3NP4010-0CH01	68	42,60
3NP4070-0CA01	68	52,30
3NP4070-0FA01	68	212,00
3NP4270-0CA01	68	141,60
3NP4270-0FA01	68	289,50
3NP4370-0CA01	68	219,80
3NP4370-0FA01	68	365,30
3NP4470-0CA01	68	254,60
3NP4470-0FA01	68	397,10
3NP5060-0CA00	68	144,80
3NP5260-0CA00	68	358,10

Αρ. παραγγελίας	Σελίδα	Τιμή €
3NP5360-0CA00	68	392,40
3NP5460-0CA00	68	466,70
3NY		
3NY1105	68	7,30
3NY1208	68	39,50
3NY1210	68	32,40
3NY1211	68	33,80
3NY1212	68	36,10
3NY1251	68	4,00
3NY1822	68	9,90
3NY1824	68	10,30
3NY3033	68	12,00
3NY3034	68	12,20
3NY3035	68	10,20
3NY7201	68	7,20
3NY7220	68	14,30
3NY7230	68	16,50
3NY7240	68	17,90
3RA		
3RA1911-1A	5	3,20
3RA1913-2A	12	10,80
3RA1913-2B	12	8,30
3RA1921-1A	5	4,50
3RA1921-1D	5	4,20
3RA1923-2A	12	11,10
3RA1923-2B	12	14,10
3RA1924-1A	12	11,60
3RA1924-2B	12	12,40
3RA1931-1A	5	9,10
3RA1933-2A	12	17,30
3RA1933-2B	12	26,00
3RA1933-2C	12	19,10
3RA1941-1A	5	10,30
3RA1943-2A	12	38,80
3RA1943-2B	12	29,90
3RA1943-2C	12	27,60
3RA1953-2B	12	188,30
3RA1954-2A	12	21,10
3RA1963-2B	12	139,60
3RA1973-2B	12	172,40
3RA6120-1AP33	22	118,70
3RA6120-1BP33	22	125,30
3RA6120-1CP33	22	134,20
3RA6120-1DP33	22	142,00
3RA6120-1EP33	22	215,20
3RA6120-1AP32	22	123,10
3RA6120-1BP32	22	129,80
3RA6120-1CP32	22	138,60
3RA6120-1DP32	22	146,40
3RA6120-1EP32	22	219,60
3RA6250-1AP33	22	215,20
3RA6250-1BP33	22	217,40
3RA6250-1CP33	22	230,70
3RA6250-1DP33	22	256,20
3RA6250-1EP33	22	333,80
3RA6250-1AP32	22	215,20
3RA6250-1BP32	22	221,80
3RA6250-1CP32	22	235,10

Αρ. παραγγελίας	Σελίδα	Τιμή €
3RA6250-1DP32	22	260,60
3RA6250-1EP32	22	338,30
3RA6812-8AB	22	69,90
3RA6813-8AB	22	86,90
3RA6822-0AB	22	35,50
3RA6823-0AB	22	50,30
3RA6860-6AB	22	8,50
3RA6870-4AB	22	3,40
3RA6890-0EA	22	3,00
3RA6890-1AB	22	11,40
3RA6911-1A	22	8,90
3RA6912-1A	22	8,90
3RA6913-1A	22	8,90
3RA6940-0A	22	6,90
3RA6950-0A	22	6,40
3RB		
3RB2016-1NB0	15	56,20
3RB2016-1PB0	15	56,20
3RB2016-1RB0	15	56,20
3RB2016-1SB0	15	56,20
3RB2016-2NB0	15	69,20
3RB2016-2PB0	15	69,20
3RB2016-2RB0	15	69,20
3RB2016-2SB0	15	69,20
3RB2026-1QB0	15	66,60
3RB2026-1SB0	15	66,60
3RB2026-2QB0	15	79,60
3RB2026-2SB0	15	79,60
3RB2036-1QB0	15	76,10
3RB2036-1QW1	15	76,10
3RB2036-1UB0	15	106,30
3RB2036-1UW1	15	106,30
3RB2036-2QB0	15	94,60
3RB2036-2QW1	15	94,60
3RB2036-2UB0	15	125,80
3RB2036-2UW1	15	125,80
3RB2046-1EB0	15	147,20
3RB2046-1EW1	15	147,20
3RB2046-1UB0	15	118,00
3RB2046-2EB0	15	170,60
3RB2046-2EW1	15	170,60
3RB2046-2UB0	15	140,40
3RB2056-1FC2	15	195,00
3RB2056-1FW2	15	186,20
3RB2056-2FC2	15	224,20
3RB2056-2FW2	15	215,50
3RB2066-1GC2	15	209,60
3RB2066-1MC2	15	385,10
3RB2066-2GC2	15	243,70
3RB2066-2MC2	15	420,20
3RB2113-4NB0	15	126,70
3RB2113-4PB0	15	126,70
3RB2113-4RB0	15	126,70
3RB2113-4SB0	15	126,70
3RB2123-4QB0	15	137,50
3RB2123-4SB0	15	137,50
3RB2133-4QB0	15	152,10
3RB2133-4QW1	15	152,10

Αρ. παραγγελίας	Σελίδα	Τιμή €
3RB2133-4UB0	15	183,30
3RB2133-4UW1	15	183,30
3RB2143-4EB0	15	228,10
3RB2143-4EW1	15	228,10
3RB2143-4UB0	15	197,90
3RB2153-4FC2	15	281,70
3RB2153-4FW2	15	273,90
3RB2163-4GC2	15	301,20
3RB2163-4MC2	15	477,70
3RB2283-4AA1	16	180,40
3RB2906-2BG1	16	114,10
3RB2906-2DG1	16	116,00
3RB2906-2JG1	16	120,90
3RB2913-0AA1	16	8,50
3RB2923-0AA1	16	10,00
3RB2956-2TG2	16	272,00
3RB2966-2WH2	16	324,60
3RB2985-2AA0	16	59,80
3RB2985-2AA1	16	79,70
3RB2985-2AB1	16	74,70
3RB2985-2CA1	16	20,00
3RB2985-2CB1	16	14,90
3RB2987-2B	16	9,60
3RB2987-2D	16	12,10
3RE		
3RE1010-8XC17-0AP0	11	65,00
3RE1010-8XC17-0AV0	11	65,00
3RE1020-8XC25-0AP0	11	88,20
3RE1020-8XC25-0AV0	11	84,80
3RE1020-8XC26-0AP0	11	104,00
3RE1020-8XC26-0AV0	11	101,20
3RE1310-8XC17-0AP0	11	186,40
3RE1310-8XC17-0AV0	11	186,40
3RE1913-1CB1	11	33,20
3RE1913-2CB3	11	101,20
3RE1923-1CB2	11	46,20
3RE1933-1CB3	11	93,60
3RF		
3RF2310-1AA22	32	50,10
3RF2310-1AA24	32	53,80
3RF2310-1BA22	32	50,10
3RF2310-1BA24	32	53,80
3RF2320-1AA22	32	52,30
3RF2320-1AA24	32	56,50
3RF2320-1BA22	32	52,30
3RF2320-1BA24	32	56,50
3RF2330-1AA22	32	56,20
3RF2330-1AA24	32	60,60
3RF2330-1BA22	32	56,20
3RF2330-1BA24	32	60,60
3RF2340-1AA22	32	64,60
3RF2340-1AA24	32	70,10
3RF2340-1BA22	32	64,60
3RF2340-1BA24	32	70,10
3RF2350-1AA22	32	68,80
3RF2350-1AA24	32	74,70
3RF2350-1BA22	32	68,80
3RF2350-1BA24	32	74,70

Αρ. παραγγελίας	Σελίδα	Τιμή €
3RF2370-1BA22	32	102,90
3RF2370-1BA24	32	105,80
3RF2370-3AA22	32	102,90
3RF2370-3AA24	32	105,80
3RF2390-1BA22	32	161,60
3RF2390-1BA24	32	162,60
3RF2390-3AA22	32	161,60
3RF2390-3AA24	32	162,60
3RF2405-1BB24	32	116,40
3RF2410-1BB24	32	127,90
3RF2412-1BB24	32	141,40
3RF2416-1BB24	32	153,90
3RH		
3RH1122-1AB00	10	26,60
3RH1122-1AF00	10	26,60
3RH1122-1AP00	10	26,60
3RH1122-1BB40	10	30,90
3RH1122-1BM40	10	30,90
3RH1131-1AB00	10	26,60
3RH1131-1AF00	10	26,60
3RH1131-1AP00	10	26,60
3RH1131-1BB40	10	30,90
3RH1131-1BM40	10	30,90
3RH1140-1AB00	10	26,60
3RH1140-1AF00	10	26,60
3RH1140-1AP00	10	26,60
3RH1140-1BB40	10	30,90
3RH1140-1BM40	10	30,90
3RH1911-1FA02	11	6,30
3RH1911-1FA11	11	6,30
3RH1911-1FA20	11	6,30
3RH1911-1FA22	11	10,70
3RH1911-1FA31	11	10,70
3RH1911-1FA40	11	10,70
3RH1921-1CA01	11	3,70
3RH1921-1CA10	11	3,70
3RH1921-1EA02	11	9,60
3RH1921-1EA11	11	9,60
3RH1921-1EA20	11	9,60
3RH1921-1FA04	11	10,90
3RH1921-1FA22	11	10,90
3RH1921-1FA31	11	10,90
3RH1921-1FA40	11	10,90
3RH1921-1KA02	11	9,60
3RH1921-1KA11	11	9,60
3RH1921-1KA20	11	9,60
3RN		
3RN1000-1AB00	37	62,60
3RN1000-1AG00	37	62,60
3RN1000-1AM00	37	62,60
3RN1010-1CB00	37	79,80
3RN1010-1CG00	37	79,80
3RN1010-1CM00	37	79,80
3RN1010-1CW00	37	104,50
3RN1011-1BB00	37	107,00
3RN1011-1BG00	37	107,00
3RN1011-1BM00	37	107,00
3RN1011-1CB00	37	100,50

Αρ. παραγγελίας	Σελίδα	Τιμή €
3RN1011-1CK00	37	100,50
3RN1012-1BB00	37	146,90
3RN1012-1BG00	37	146,90
3RN1012-1BM00	37	146,90
3RN1012-1CB00	37	141,70
3RN1012-1CK00	37	141,70
3RN1013-1BB00	37	179,70
3RN1013-1BW10	37	204,60
3RN1022-1DW00	37	285,90
3RN1062-1CW00	37	347,60
3RP		
3RP1505-1AP30	33	84,30
3RP1505-1AQ30	33	84,30
3RP1505-1AW30	33	94,00
3RP1505-1BP30	33	94,90
3RP1505-1BQ30	33	94,90
3RP1505-1BT20	33	102,50
3RP1505-1BW30	33	116,80
3RP1511-1AP30	33	44,90
3RP1511-1AQ30	33	44,90
3RP1512-1AP30	33	44,90
3RP1512-1AQ30	33	44,90
3RP1513-1AP30	33	44,90
3RP1513-1AQ30	33	44,90
3RP1525-1AP30	33	58,00
3RP1525-1AQ30	33	58,00
3RP1525-1BP30	33	64,40
3RP1525-1BQ30	33	64,40
3RP1525-1BR30	33	64,40
3RP1525-1BW30	33	83,40
3RP1531-1AP30	33	77,30
3RP1531-1AQ30	33	77,30
3RP1532-1AP30	33	77,30
3RP1532-1AQ30	33	77,30
3RP1533-1AP30	33	77,30
3RP1533-1AQ30	33	77,30
3RP1540-1AB31	33	97,80
3RP1540-1AJ31	33	97,80
3RP1540-1AN31	33	97,80
3RP1540-1BB31	33	113,90
3RP1540-1BJ31	33	113,90
3RP1540-1BN31	33	113,90
3RP1555-1AP30	33	109,20
3RP1555-1AQ30	33	109,20
3RP1555-1AR30	33	109,20
3RP1574-1NM20	33	63,50
3RP1574-1NP30	33	55,10
3RP1574-1NQ30	33	55,10
3RP1576-1NM20	33	63,50
3RP1576-1NP30	33	55,10
3RP1576-1NQ30	33	55,10
3RS		
3RS1000-1CD00	38	118,30
3RS1000-1CD10	38	118,30
3RS1000-1CD20	38	118,30
3RS1000-1CK00	38	118,30
3RS1000-1CK10	38	118,30
3RS1000-1CK20	38	118,30

Αρ. παραγγελίας	Σελίδα	Τιμή €
3RS1010-1CD00	38	118,30
3RS1010-1CD10	38	118,30
3RS1010-1CD20	38	118,30
3RS1010-1CK00	38	118,30
3RS1010-1CK10	38	118,30
3RS1010-1CK20	38	118,30
3RS1020-1DD00	38	179,90
3RS1020-1DD10	38	179,90
3RS1020-1DD20	38	179,90
3RS1020-1DW00	38	197,20
3RS1020-1DW10	38	197,20
3RS1020-1DW20	38	197,20
3RS1030-1DD00	38	179,90
3RS1030-1DD10	38	179,90
3RS1030-1DD20	38	179,90
3RS1030-1DW00	38	197,20
3RS1030-1DW10	38	197,20
3RS1030-1DW20	38	197,20
3RS1040-1GD50	38	237,60
3RS1040-1GW50	38	254,90
3RS1041-1GW50	38	390,50
3RS1100-1CD20	38	118,30
3RS1100-1CD30	38	118,30
3RS1100-1CK20	38	118,30
3RS1100-1CK30	38	118,30
3RS1101-1CD20	38	118,30
3RS1101-1CD30	38	118,30
3RS1101-1CD40	38	118,30
3RS1101-1CK20	38	118,30
3RS1101-1CK30	38	118,30
3RS1101-1CK40	38	118,30
3RS1120-1DD20	38	179,90
3RS1120-1DD30	38	179,90
3RS1120-1DW20	38	197,20
3RS1120-1DW30	38	197,20
3RS1121-1DD40	38	179,90
3RS1121-1DW20	38	197,20
3RS1121-1DW30	38	197,20
3RS1140-1GD60	38	237,60
3RS1140-1GW60	38	254,90
3RS1700-1AD00	39	115,40
3RS1700-1CD00	39	115,40
3RS1700-1DD00	39	115,40
3RS1702-1AD00	39	115,40
3RS1702-1CD00	39	115,40
3RS1702-1DD00	39	115,40
3RS1703-1AD00	39	115,40
3RS1703-1CD00	39	115,40
3RS1703-1DD00	39	115,40
3RS1705-1FD00	39	151,00
3RS1705-1FW00	39	218,40
3RS1705-1KD00	39	164,50
3RS1705-1KW00	39	233,70
3RS1706-1FD00	39	197,20
3RS1706-1FW00	39	267,40
3RS1720-1ET00	39	115,40
3RS1721-1ET00	39	115,40
3RS1722-1ET00	39	164,50

Αρ. παραγγελίας	Σελίδα	Τιμή €
3RS1725-1FD00	39	174,10
3RS1725-1FW00	39	279,90
3RT		
3RT1015-1AB01	6	24,50
3RT1015-1AB02	6	24,50
3RT1015-1AF01	6	24,50
3RT1015-1AF02	6	24,50
3RT1015-1AP01	6	24,50
3RT1015-1AP02	6	24,50
3RT1015-1BB41	6	29,00
3RT1015-1BB42	6	29,00
3RT1015-1HB41	10	29,40
3RT1015-1HB42	10	29,40
3RT1015-1JB41	10	34,10
3RT1015-1JB42	10	34,10
3RT1015-1KB41	10	33,60
3RT1015-1KB42	10	33,60
3RT1016-1AB01	6	26,60
3RT1016-1AB02	6	26,60
3RT1016-1AF01	6	26,60
3RT1016-1AF02	6	26,60
3RT1016-1AP01	6	26,60
3RT1016-1AP02	6	26,60
3RT1016-1BB41	6	31,00
3RT1016-1BB42	6	31,00
3RT1016-1HB41	10	31,30
3RT1016-1HB42	10	31,30
3RT1016-1JB41	10	36,20
3RT1016-1JB42	10	36,20
3RT1016-1KB41	10	35,60
3RT1016-1KB42	10	35,60
3RT1017-1AB01	6	29,90
3RT1017-1AB02	6	29,90
3RT1017-1AF01	6	29,90
3RT1017-1AF02	6	29,90
3RT1017-1AP01	6	29,90
3RT1017-1AP02	6	29,90
3RT1017-1BB41	6	34,50
3RT1017-1BB42	6	34,50
3RT1017-1HB41	10	35,00
3RT1017-1HB42	10	35,00
3RT1017-1JB41	10	39,30
3RT1017-1JB42	10	39,30
3RT1017-1KB41	10	38,80
3RT1017-1KB42	10	38,80
3RT1023-1AB00	6	25,50
3RT1023-1AF00	6	25,50
3RT1023-1AP00	6	25,50
3RT1023-1BB40	6	56,90
3RT1024-1AB00	6	28,10
3RT1024-1AF00	6	28,10
3RT1024-1AP00	6	28,10
3RT1024-1BB40	6	59,00
3RT1024-1KB40	10	63,50
3RT1025-1AB00	6	40,30
3RT1025-1AF00	6	40,30
3RT1025-1AP00	6	40,30
3RT1025-1BB40	6	75,30

Αρ. παραγγελίας	Σελίδα	Τιμή €
3RT1025-1KB40	10	72,30
3RT1026-1AB00	6	53,80
3RT1026-1AF00	6	53,80
3RT1026-1AP00	6	53,80
3RT1026-1BB40	6	88,10
3RT1026-1KB40	10	85,90
3RT1034-1AB00	6	79,70
3RT1034-1AF00	6	79,70
3RT1034-1AP00	6	79,70
3RT1034-1BB40	6	126,00
3RT1035-1AB00	6	94,50
3RT1035-1AF00	6	94,50
3RT1035-1AP00	6	94,50
3RT1035-1BB40	6	145,20
3RT1036-1AB00	6	125,00
3RT1036-1AF00	6	125,00
3RT1036-1AP00	6	125,00
3RT1036-1BB40	6	194,30
3RT1044-1AB00	7	178,00
3RT1044-1AF00	7	178,00
3RT1044-1AP00	7	178,00
3RT1044-1BB40	7	267,40
3RT1045-1AB00	7	208,90
3RT1045-1AF00	7	208,90
3RT1045-1AP00	7	208,90
3RT1045-1BB40	7	296,10
3RT1046-1AB00	7	255,20
3RT1046-1AF00	7	255,20
3RT1046-1AP00	7	255,20
3RT1046-1BB40	7	339,10
3RT1054-1AF36	7	307,80
3RT1054-1AP36	7	307,80
3RT1055-6AF36	7	349,60
3RT1055-6AP36	7	349,60
3RT1056-6AF36	7	439,60
3RT1056-6AP36	7	439,60
3RT1064-6AF36	7	609,10
3RT1064-6AP36	7	609,10
3RT1065-6AF36	7	768,20
3RT1065-6AP36	7	768,20
3RT1066-6AF36	7	903,80
3RT1066-6AP36	7	903,80
3RT1075-6AF36	7	1.063,50
3RT1075-6AP36	7	1.063,50
3RT1076-6AF36	7	1.517,20
3RT1076-6AP36	7	1.517,20
3RT1264-6AF36	7	1.017,40
3RT1264-6AP36	7	1.017,40
3RT1265-6AF36	7	1.213,70
3RT1265-6AP36	7	1.213,70
3RT1266-6AF36	7	1.410,10
3RT1266-6AP36	7	1.410,10
3RT1275-6AF36	7	1.605,80
3RT1275-6AP36	7	1.605,80
3RT1276-6AF36	7	2.156,50
3RT1276-6AP36	7	2.156,50
3RT1316-1AB00	8	26,10
3RT1316-1AF00	8	26,10

Αρ. παραγγελίας	Σελίδα	Τιμή €
3RT1316-1AP00	8	26,10
3RT1317-1AB00	8	32,20
3RT1317-1AF00	8	32,20
3RT1317-1AP00	8	32,20
3RT1325-1AB00	8	40,20
3RT1325-1AF00	8	40,20
3RT1325-1AP00	8	40,20
3RT1326-1AB00	8	60,20
3RT1326-1AF00	8	60,20
3RT1326-1AP00	8	60,20
3RT1336-1AB00	8	120,90
3RT1336-1AF00	8	120,90
3RT1336-1AP00	8	120,90
3RT1344-1AB00	8	206,10
3RT1344-1AF00	8	206,10
3RT1344-1AP00	8	206,10
3RT1346-1AB00	8	312,90
3RT1346-1AF00	8	312,90
3RT1346-1AP00	8	312,90
3RT1516-1AB00	8	27,20
3RT1516-1AF00	8	27,20
3RT1516-1AP00	8	27,20
3RT1517-1AB00	8	33,40
3RT1517-1AF00	8	33,40
3RT1517-1AP00	8	33,40
3RT1526-1AB00	8	66,70
3RT1526-1AF00	8	66,70
3RT1526-1AP00	8	66,70
3RT1535-1AB00	8	120,90
3RT1535-1AF00	8	120,90
3RT1535-1AP00	8	120,90
3RT1617-1AB03	80	62,50
3RT1617-1AF03	80	62,50
3RT1617-1AP03	80	62,50
3RT1627-1AB01	80	96,70
3RT1627-1AF01	80	96,70
3RT1627-1AP01	80	96,70
3RT1647-1AB01	80	217,30
3RT1647-1AF01	80	217,30
3RT1647-1AP01	80	217,30
3RT1916-4BA31	12	2,70
3RT1924-5AB01	13	14,90
3RT1924-5AD01	13	14,90
3RT1924-5AF01	13	14,90
3RT1924-5AP01	13	14,90
3RT1924-5AV01	13	14,90
3RT1926-4BA31	12	2,70
3RT1934-5AB01	13	17,70
3RT1934-5AD01	13	17,70
3RT1934-5AF01	13	17,70
3RT1934-5AP01	13	17,70
3RT1934-5AV01	13	17,70
3RT1934-6A	13	44,60
3RT1935-5AB01	13	17,70
3RT1935-5AD01	13	17,70
3RT1935-5AF01	13	17,70
3RT1935-5AP01	13	17,70
3RT1935-5AV01	13	17,70

Αρ. παραγγελίας	Σελίδα	Τιμή €
3RT1935-6A	13	53,30
3RT1936-4BA31	12	5,00
3RT1936-6A	13	74,50
3RT1944-5AB01	13	21,90
3RT1944-5AD01	13	21,90
3RT1944-5AF01	13	21,90
3RT1944-5AP01	13	21,90
3RT1944-5AV01	13	21,90
3RT1944-6A	13	83,60
3RT1945-5AB01	13	45,80
3RT1945-5AD01	13	45,80
3RT1945-5AF01	13	45,80
3RT1945-5AP01	13	45,80
3RT1945-5AV01	13	45,80
3RT1945-6A	13	97,70
3RT1946-4BA31	12	6,50
3RT1946-6A	13	128,40
3RT1954-6A	13	163,40
3RT1955-5AB31	13	74,30
3RT1955-5AD31	13	74,30
3RT1955-5AF31	13	74,30
3RT1955-5AP31	13	74,30
3RT1955-5AV31	13	74,30
3RT1955-6A	13	210,10
3RT1956-4BA31	12	13,50
3RT1956-6A	13	262,00
3RT1964-6A	13	308,70
3RT1965-5AB31	13	91,60
3RT1965-5AD31	13	91,60
3RT1965-5AF31	13	91,60
3RT1965-5AP31	13	91,60
3RT1965-5AV31	13	91,60
3RT1965-6A	13	404,20
3RT1966-4BA31	12	22,90
3RT1966-6A	13	502,90
3RT1975-6A	13	513,50
3RT1976-6A	13	664,10
3RU		
3RU1116-0AB0	14	33,80
3RU1116-0BB0	14	33,80
3RU1116-0CB0	14	33,80
3RU1116-0DB0	14	33,80
3RU1116-0EB0	14	33,80
3RU1116-0FB0	14	33,80
3RU1116-0GB0	14	33,80
3RU1116-0HB0	14	33,80
3RU1116-0JB0	14	33,80
3RU1116-0KB0	14	33,80
3RU1116-1AB0	14	33,80
3RU1116-1BB0	14	33,80
3RU1116-1CB0	14	33,80
3RU1116-1DB0	14	33,80
3RU1116-1EB0	14	33,80
3RU1116-1FB0	14	33,80
3RU1116-1GB0	14	33,80
3RU1116-1HB0	14	33,80
3RU1116-1JB0	14	33,80
3RU1116-1KB0	14	33,80

Αρ. παραγγελίας	Σελίδα	Τιμή €
3RU1126-1CB0	14	35,20
3RU1126-1DB0	14	35,20
3RU1126-1EB0	14	35,20
3RU1126-1FB0	14	35,20
3RU1126-1GB0	14	35,20
3RU1126-1HB0	14	35,20
3RU1126-1JB0	14	35,20
3RU1126-1KB0	14	35,20
3RU1126-4AB0	14	35,20
3RU1126-4BB0	14	35,20
3RU1126-4CB0	14	35,20
3RU1126-4DB0	14	35,20
3RU1136-1HB0	14	44,80
3RU1136-1JB0	14	44,80
3RU1136-1KB0	14	44,80
3RU1136-4AB0	14	44,80
3RU1136-4BB0	14	44,80
3RU1136-4DB0	14	44,80
3RU1136-4EB0	14	62,90
3RU1136-4FB0	14	62,90
3RU1136-4GB0	14	71,10
3RU1136-4HB0	14	86,10
3RU1146-4DB0	14	68,90
3RU1146-4EB0	14	68,90
3RU1146-4FB0	14	68,90
3RU1146-4HB0	14	86,10
3RU1146-4JB0	14	86,10
3RU1146-4KB0	14	86,10
3RU1146-4LB0	14	102,50
3RU1146-4MB0	14	133,60
3RU1900-1A	16	3,30
3RU1900-1B	16	32,20
3RU1900-1C	16	32,20
3RU1900-2AM71	16	29,20
3RU1916-3AA01	16	7,80
3RU1926-3AA01	16	9,50
3RU1936-3AA01	16	12,60
3RU1946-3AA01	16	16,30
3RV		
3RV1011-0AA10	4	38,10
3RV1011-0BA10	4	38,10
3RV1011-0CA10	4	38,10
3RV1011-0DA10	4	38,40
3RV1011-0EA10	4	38,40
3RV1011-0FA10	4	38,40
3RV1011-0GA10	4	38,80
3RV1011-0HA10	4	39,80
3RV1011-0JA10	4	39,80
3RV1011-0KA10	4	40,50
3RV1011-1AA10	4	40,50
3RV1011-1BA10	4	42,60
3RV1011-1CA10	4	42,60
3RV1011-1DA10	4	42,60
3RV1011-1EA10	4	42,60
3RV1011-1FA10	4	42,60
3RV1011-1GA10	4	42,60
3RV1011-1HA10	4	42,60
3RV1011-1JA10	4	47,50

Αρ. παραγγελίας	Σελίδα	Τιμή €
3RV1011-1KA10	4	47,50
3RV1021-0AA10	4	41,50
3RV1021-0BA10	4	41,50
3RV1021-0CA10	4	41,50
3RV1021-0DA10	4	42,30
3RV1021-0EA10	4	42,30
3RV1021-0FA10	4	42,30
3RV1021-0GA10	4	42,30
3RV1021-0HA10	4	42,30
3RV1021-0JA10	4	45,10
3RV1021-0KA10	4	45,10
3RV1021-1AA10	4	45,10
3RV1021-1BA10	4	45,80
3RV1021-1CA10	4	45,80
3RV1021-1DA10	4	45,80
3RV1021-1EA10	4	45,80
3RV1021-1FA10	4	45,80
3RV1021-1GA10	4	45,80
3RV1021-1HA10	4	45,80
3RV1021-1JA10	4	51,00
3RV1021-1KA10	4	51,00
3RV1021-4AA10	4	51,00
3RV1021-4BA10	4	53,10
3RV1021-4CA10	4	59,80
3RV1021-4DA10	4	68,50
3RV1031-4AA10	4	98,50
3RV1031-4BA10	4	98,50
3RV1031-4DA10	4	112,00
3RV1031-4EA10	4	121,40
3RV1031-4FA10	4	140,90
3RV1031-4GA10	4	155,30
3RV1031-4HA10	4	158,70
3RV1041-4FA10	4	168,10
3RV1041-4HA10	4	168,10
3RV1041-4JA10	4	168,10
3RV1041-4KA10	4	186,70
3RV1041-4LA10	4	198,60
3RV1041-4MA10	4	220,70
3RV1901-1A	5	7,80
3RV1901-1B	5	7,80
3RV1901-1C	5	7,80
3RV1901-1D	5	5,60
3RV1901-1E	5	6,70
3RV1901-1F	5	6,70
3RV1901-1J	5	17,70
3RV1902-1AP0	5	21,30
3RV1902-1DP0	5	21,30
3RV1913-1CA00	5	12,70
3RV1915-1AB	5	6,90
3RV1915-1AB	22	6,90
3RV1915-1BB	5	8,40
3RV1915-1BB	22	8,40
3RV1915-1CB	5	9,30
3RV1915-1CB	22	9,30
3RV1915-1DB	5	10,40
3RV1915-2AB	5	6,70
3RV1915-2BB	5	8,10
3RV1915-2CB	5	9,20

Αρ. παραγγελίας	Σελίδα	Τιμή €
3RV1915-5A	5	6,90
3RV1921-1M	5	15,10
3RV1923-1CA00	5	12,10
3RV1925-5AB	5	7,30
3RV1928-1A	5	29,10
3RV1933-1DA00	5	39,70
3RV1935-1A	5	12,30
3RV1935-5A	5	10,50
3RV1935-1B	5	15,20
3RV1935-1C	5	17,90
3RV1938-1A	5	47,80
3RW		
3RW3013-1BB14	19	148,60
3RW3014-1BB14	19	172,70
3RW3016-1BB14	19	198,30
3RW3017-1BB14	19	222,30
3RW3018-1BB14	19	255,90
3RW3026-1BB14	19	297,50
3RW3027-1BB14	19	347,10
3RW3028-1BB14	19	428,70
3RW3036-1BB14	19	527,80
3RW3037-1BB14	19	643,00
3RW3038-1BB14	19	759,80
3RW3046-1BB14	19	874,90
3RW3047-1BB14	19	974,10
3RW4024-1BB14	19	347,70
3RW4026-1BB14	19	410,20
3RW4027-1BB14	19	487,80
3RW4028-1BB14	19	584,10
3RW4036-1BB14	19	697,20
3RW4037-1BB14	19	827,10
3RW4038-1BB14	19	958,80
3RW4046-1BB14	19	1.080,30
3RW4047-1BB14	19	1.176,60
3RW4055-6BB44	19	1.247,50
3RW4056-6BB44	19	1.549,60
3RW4073-6BB44	19	1.738,70
3RW4074-6BB44	19	1.958,10
3RW4075-6BB44	19	2.278,80
3RW4076-6BB44	19	3.004,70
3RW4422-1BC44	20	K.E.
3RW4423-1BC44	20	K.E.
3RW4424-1BC44	20	K.E.
3RW4425-1BC44	20	K.E.
3RW4426-1BC44	20	K.E.
3RW4427-1BC44	20	K.E.
3RW4434-6BC44	20	K.E.
3RW4435-6BC44	20	K.E.
3RW4436-6BC44	20	K.E.
3RW4443-6BC44	20	K.E.
3RW4444-6BC44	20	K.E.
3RW4445-6BC44	20	K.E.
3RW4446-6BC44	20	K.E.
3RW4447-6BC44	20	K.E.
3RW4453-6BC44	20	K.E.
3RW4454-6BC44	20	K.E.
3RW4455-6BC44	20	K.E.
3RW4456-6BC44	20	K.E.

Αρ. παραγγελίας	Σελίδα	Τιμή €
3RW4457-6BC44	20	K.E.
3RW4458-6BC44	20	K.E.
3RW4465-6BC44	20	K.E.
3RW4466-6BC44	20	K.E.
3RW4900-0AC00	21	K.E.
3RW4900-0KC00	21	K.E.
3SB		
3SB1400-0A	69	6,60
3SB1902-0AY	53	1,81
3SB1902-2AD	53	2,47
3SB3000-0AA11	50	4,90
3SB3000-0AA21	50	4,90
3SB3000-0AA31	50	4,90
3SB3000-0AA41	50	4,90
3SB3000-1BA20	50	29,50
3SB3000-1GA11	50	8,60
3SB3000-1GA21	50	8,60
3SB3000-1GA31	50	8,60
3SB3000-1GA41	50	8,60
3SB3000-1HA20	50	14,70
3SB3000-1KA20	50	46,00
3SB3000-2DA11	50	8,20
3SB3000-2DA21	50	8,20
3SB3000-2DA41	50	8,20
3SB3000-2EA11	50	8,20
3SB3000-2EA21	50	8,20
3SB3000-2EA41	50	8,20
3SB3000-2KA11	50	8,20
3SB3000-2KA21	50	8,20
3SB3000-2KA41	50	8,20
3SB3000-2LA11	50	8,20
3SB3000-2LA21	50	8,20
3SB3000-2LA41	50	8,20
3SB3000-4AD11	50	18,00
3SB3000-4DD11	50	18,00
3SB3000-4LD11	50	35,40
3SB3000-4PD11	50	35,40
3SB3001-0AA21	50	5,80
3SB3001-0AA31	50	5,80
3SB3001-0AA41	50	5,80
3SB3001-2DA21	50	9,10
3SB3001-2DA31	50	9,10
3SB3001-2DA41	50	9,10
3SB3001-2EA21	50	9,10
3SB3001-2EA31	50	9,10
3SB3001-2EA41	50	9,10
3SB3001-2KA21	50	9,10
3SB3001-2KA31	50	9,10
3SB3001-2KA41	50	9,10
3SB3001-2LA21	50	9,10
3SB3001-2LA31	50	9,10
3SB3001-2LA41	50	9,10
3SB3001-6BA20	50	3,90
3SB3001-6BA30	50	3,90
3SB3001-6BA40	50	3,90
3SB3100-8AC21	50	8,50
3SB3100-8AC31	50	8,50
3SB3101-8BC21	50	10,00

Αρ. παραγγελίας	Σελίδα	Τιμή €
3SB3101-8BC31	50	10,00
3SB3202-0AA11	49	8,00
3SB3202-0AA31	49	8,00
3SB3202-0AA41	49	8,00
3SB3202-2KA11	49	11,60
3SB3202-4AD11	49	21,30
3SB3203-0AA21	49	8,00
3SB3203-1CA21	49	17,00
3SB3203-1HA20	49	17,80
3SB3204-6BA20	49	7,20
3SB3204-6BA30	49	7,20
3SB3204-6BA40	49	7,20
3SB3206-0AA31	49	12,40
3SB3206-0AA41	49	12,40
3SB3207-0AA21	49	12,40
3SB3210-2DA11	49	15,00
3SB3210-2EA11	49	15,00
3SB3233-7BA10	49	31,90
3SB3235-7BA10	49	37,40
3SB3244-6BA20	49	8,90
3SB3244-6BA30	49	8,90
3SB3244-6BA40	49	8,90
3SB3245-0AA31	49	14,30
3SB3245-0AA41	49	14,30
3SB3246-0AA21	49	14,30
3SB3252-6BA20	49	12,80
3SB3252-6BA30	49	12,80
3SB3252-6BA40	49	12,80
3SB3253-0AA31	49	18,00
3SB3253-0AA41	49	18,00
3SB3254-0AA21	49	18,00
3SB3400-0A	53	5,60
3SB3400-0B	53	3,70
3SB3400-0C	53	3,70
3SB3400-0D	53	7,70
3SB3400-0E	53	7,70
3SB3400-1A	53	3,70
3SB3400-1C	53	9,40
3SB3400-1D	53	5,30
3SB3400-1PA	53	5,30
3SB3400-1PB	53	5,30
3SB3400-1PC	53	5,30
3SB3400-1RA	53	9,40
3SB3400-1RA	54	9,40
3SB3400-1RB	53	9,40
3SB3400-1RB	54	9,40
3SB3400-1RC	53	9,40
3SB3400-1RC	54	9,40
3SB3420-0B	54	4,20
3SB3420-0C	54	4,20
3SB3420-1A	54	3,90
3SB3420-1C	54	10,60
3SB3420-1PA	54	5,50
3SB3420-1PB	54	5,50
3SB3420-1PC	54	5,50
3SB3500-0AA11	52	5,60
3SB3500-0AA21	52	5,60
3SB3500-0AA31	52	5,60

Αρ. παραγγελίας	Σελίδα	Τιμή €
3SB3500-0AA41	52	5,60
3SB3500-1BA20	52	33,10
3SB3500-1GA11	52	9,60
3SB3500-1GA21	52	9,60
3SB3500-1GA31	52	9,60
3SB3500-1GA41	52	9,60
3SB3500-1HA20	52	16,40
3SB3500-1KA20	52	51,60
3SB3500-2DA11	52	9,10
3SB3500-2DA21	52	9,10
3SB3500-2DA41	52	9,10
3SB3500-2EA11	52	9,10
3SB3500-2EA21	52	9,10
3SB3500-2EA41	52	9,10
3SB3500-2KA11	52	9,10
3SB3500-2KA21	52	9,10
3SB3500-2KA41	52	9,10
3SB3500-2LA11	52	9,10
3SB3500-2LA21	52	9,10
3SB3500-2LA41	52	9,10
3SB3500-4AD11	52	19,60
3SB3500-4DD11	52	19,60
3SB3500-4LD11	52	39,10
3SB3500-4PD11	52	39,10
3SB3501-0AA21	52	6,50
3SB3501-0AA31	52	6,50
3SB3501-0AA41	52	6,50
3SB3501-2DA21	52	10,20
3SB3501-2DA31	52	10,20
3SB3501-2DA41	52	10,20
3SB3501-2EA21	52	10,20
3SB3501-2EA31	52	10,20
3SB3501-2EA41	52	10,20
3SB3501-2KA21	52	10,20
3SB3501-2KA31	52	10,20
3SB3501-2KA41	52	10,20
3SB3501-2LA21	52	10,20
3SB3501-2LA31	52	10,20
3SB3501-2LA41	52	10,20
3SB3501-6BA20	52	4,40
3SB3501-6BA30	52	4,40
3SB3501-6BA40	52	4,40
3SB3602-0AA11	51	9,00
3SB3602-0AA31	51	9,00
3SB3602-0AA41	51	9,00
3SB3602-2KA11	51	12,80
3SB3602-4AD11	51	23,50
3SB3603-0AA21	51	9,00
3SB3603-1CA21	51	18,70
3SB3603-1HA20	51	20,00
3SB3604-6BA20	51	8,00
3SB3604-6BA30	51	8,00
3SB3604-6BA40	51	8,00
3SB3606-0AA31	51	13,90
3SB3606-0AA41	51	13,90
3SB3607-0AA21	51	13,90
3SB3610-2DA11	51	16,90
3SB3610-2EA11	51	16,90

Αρ. παραγγελίας	Σελίδα	Τιμή €
3SB3644-6BA20	51	9,80
3SB3644-6BA30	51	9,80
3SB3644-6BA40	51	9,80
3SB3645-0AA31	51	15,30
3SB3645-0AA41	51	15,30
3SB3646-0AA21	51	15,30
3SB3652-6BA20	51	13,70
3SB3652-6BA30	51	13,70
3SB3652-6BA40	51	13,70
3SB3653-0AA31	51	19,30
3SB3653-0AA41	51	19,30
3SB3654-0AA21	51	19,30
3SB3801-0AA3	54	9,90
3SB3801-0AB3	54	9,90
3SB3801-0DA3	54	19,00
3SB3801-0DB3	54	19,00
3SB3801-0DF3	54	38,80
3SB3801-0DG3	54	27,70
3SB3801-2AA3	54	21,60
3SB3801-2AB3	54	24,70
3SB3801-2DA3	54	32,00
3SB3801-2DB3	54	32,00
3SB3801-2DF3	54	68,40
3SB3801-2DG3	54	44,70
3SB3802-0AA3	54	10,70
3SB3802-0DA3	54	29,00
3SB3802-2AA3	54	25,70
3SB3802-2DA3	54	46,90
3SB3803-0AA3	54	13,10
3SB3803-0DA3	54	38,80
3SB3803-0DB3	54	46,50
3SB3803-2AA3	54	34,10
3SB3803-2DA3	54	63,80
3SB3803-2DB3	54	65,70
3SB3804-0AA3	54	18,20
3SB3804-2AA3	54	45,30
3SB3806-0AA3	54	26,30
3SB3806-2AA3	54	58,80
3SB3863-1BB3	54	197,70
3SB3863-4BA	54	356,40
3SB3863-4BB	54	340,90
3SB3863-4BC	54	304,30
3SB3901-0AB	53	0,30
3SB3901-0AC	53	0,30
3SB3901-0AQ3	54	359,50
3SB3901-1BA	53	6,20
3SB3901-1BG	53	10,30
3SB3901-1CA	53	6,20
3SB3901-1CG	53	10,30
3SB3901-1DA	53	6,20
3SB3901-1DG	53	10,30
3SB3905-1AA	53	0,40
3SB3925-0AV	53	0,50
3SE		
3SE2902-0AA20	45	126,00
3SE2902-0AB20	45	86,20
3SE2903-1AA20	45	131,70
3SE2903-1AB20	45	90,70

Αρ. παραγγελίας	Σελίδα	Τιμή €
3SE2932-0AA20	45	205,80
3SE2932-0AB20	45	142,30
3SE2932-1AA20	45	215,40
3SE2932-1AB20	45	151,00
3SE3902-4CA20	45	112,50
3SE3902-4CB20	45	50,10
3SE3934-5CB20	45	120,20
3SE5000-0AA01	43	3,60
3SE5000-0AA21	42	2,70
3SE5000-0AA50	42	5,90
3SE5000-0AA50	43	5,90
3SE5000-0AA80	42	7,30
3SE5000-0AA80	43	7,30
3SE5000-0AA82	42	8,30
3SE5000-0AA82	43	8,30
3SE5000-0AC02	43	14,50
3SE5000-0AD02	43	18,60
3SE5000-0AD03	42	4,10
3SE5000-0AE01	43	12,80
3SE5000-0AE10	42	6,60
3SE5000-0AF01	43	12,80
3SE5000-0AF10	42	6,60
3SE5000-0AH00	43	13,40
3SE5000-0AK00	42	4,60
3SE5000-0AR01	42	12,60
3SE5000-0AR01	43	12,60
3SE5000-0AR01	43	12,60
3SE5000-0AT01	43	14,60
3SE5000-0AT10	43	28,10
3SE5000-0AV01	44	4,30
3SE5000-0AV01	44	4,30
3SE5000-0AV02	44	4,90
3SE5000-0AV02	44	4,90
3SE5000-0AV03	44	4,90
3SE5000-0AV03	44	4,90
3SE5000-0AV05	44	22,40
3SE5000-0AV05	44	22,40
3SE5112-0CA00	43	22,40
3SE5112-0CC02	43	36,90
3SE5112-0CD02	43	40,90
3SE5112-0CE01	43	35,20
3SE5112-0CF01	43	35,20
3SE5112-0CH01	43	39,40
3SE5112-0CH50	43	41,70
3SE5112-0CH80	43	44,40
3SE5112-0CH82	43	45,40
3SE5112-0CR01	43	35,00
3SE5112-0CT11	43	65,10
3SE5112-0QV10	44	56,30
3SE5112-1LA00	43	36,90
3SE5112-1QV10	44	69,50
3SE5112-3LA00	43	38,60
3SE5112-3QV10	44	39,50
3SE5114-0CA00-1AC5	43	34,70
3SE5114-0RV10-1AC5	44	67,40
3SE5232-0CC05	42	14,40
3SE5232-0HC05	42	14,40
3SE5232-0HD03	42	18,50

Αρ. παραγγελίας	Σελίδα	Τιμή €
3SE5232-0HD10	42	23,10
3SE5232-0HE10	42	21,10
3SE5232-0HF10	42	21,10
3SE5232-0HK21	42	21,70
3SE5232-0HK50	42	24,90
3SE5232-0HK80	42	26,30
3SE5232-0HK82	42	27,20
3SE5232-0HR01	42	27,00
3SE5232-0HU21	44	28,90
3SE5232-0RV40	44	31,00
3SE5232-1LC05	42	28,90
3SE5232-1RV40	44	44,20
3SE5232-3LC05	42	30,60
3SE5232-3RV40	44	46,00
3SE5234-0HC05-1AC4	42	25,80
3SE5234-0RV40-1AC4	44	42,50
3SE5312-0SE13	44	236,60
3SE7120-1BF00	45	151,00
3SE7120-2DD01	45	116,40
3SE7140-1BD00	45	352,00
3SE7140-1BD04	45	442,40
3SE7140-1CD00	45	423,10
3SE7150-1BD00	45	151,00
3SE7150-1BD04	45	239,50
3SE7150-1CD00	45	164,40
3SE7150-2DD00	45	116,40
3SE7150-2DD04	45	204,80
3SE7160-1AE00	45	375,00
3SE7160-1AE04	45	462,60
3SE7310-1AE00	45	484,70
3SE7310-1AE04	45	571,20
3SX		
3SX1344	53	1,50
3SX1701	53	5,50
3SX1731	53	3,10
3TF		
3TF6844-0CF7	7	3.218,70
3TF6844-0CM7	7	3.218,70
3TF6944-0CF7	7	3.574,40
3TF6944-0CM7	7	3.574,40
3TK		
3TK1042-0AB0	9	599,50
3TK1042-0AF0	9	599,50
3TK1042-0AP0	9	599,50
3TK1142-0AB0	9	738,60
3TK1142-0AF0	9	738,60
3TK1142-0AP0	9	738,60
3TK1242-0AB0	9	893,20
3TK1242-0AF0	9	893,20
3TK1242-0AP0	9	893,20
3TK1342-0AB0	9	1.339,80
3TK1342-0AF0	9	1.339,80
3TK1342-0AP0	9	1.339,80
3TK1442-0AF0	9	1.949,60
3TK1442-0AP0	9	1.949,60
3TK1542-0AF0	9	2.928,70
3TK1542-0AP0	9	2.928,70
3TK1742-0AF0	9	3.856,20

Αρ. παραγγελίας	Σελίδα	Τιμή €
3TK1742-0AP0	9	3.856,20
3TK1910-3A	9	16,60
3TK1910-3B	9	16,60
3TK1920-0A	9	45,10
3TK1922-0A	9	63,80
3TK1924-0A	9	450,90
3TK2821-1CB30	46	168,80
3TK2822-1CB30	46	175,70
3TK2823-1CB30	46	175,70
3TK2824-1AL20	46	154,00
3TK2824-1CB30	46	150,10
3TK2825-1AB20	46	247,80
3TK2825-1AL20	46	247,80
3TK2825-1BB40	46	247,80
3TK2827-1AB20	46	346,50
3TK2827-1AB21	46	346,50
3TK2827-1AL20	46	357,40
3TK2827-1AL21	46	357,40
3TK2827-1BB40	46	346,50
3TK2827-1BB41	46	346,50
3TK2828-1AB20	46	346,50
3TK2828-1AB21	46	346,50
3TK2828-1AL20	46	357,40
3TK2828-1AL21	46	357,40
3TK2828-1BB40	46	346,50
3TK2828-1BB41	46	346,50
3TK2830-1AJ20	46	156,00
3TK2830-1AL20	46	156,00
3TK2830-1CB30	46	152,00
3TK2834-1AB20	46	389,00
3TK2834-1AL20	46	389,00
3TK2834-1BB40	46	389,00
3TX		
3TX7002-1AB00	40	31,50
3TX7002-1BB00	40	38,80
3TX7002-1BF00	40	35,20
3TX7002-1CB00	40	49,40
3TX7002-1FB02	40	40,90
3TX7002-2AB00	40	31,50
3TX7002-2AE00	40	33,90
3TX7002-2AF00	40	33,90
3TX7002-2BF02	40	45,70
3TX7002-3AB00	40	68,00
3TX7002-3AB01	40	49,10
3TX7002-4AB00	40	55,70
3TX7002-4AG00	40	60,30
3TX7004-1LB00	40	17,90
3TX7004-1LB02	40	21,60
3TX7004-1LF00	40	26,00
3TX7004-1MB00	40	26,00
3TX7004-1MF00	40	26,00
3TX7004-2MB02	40	30,30
3TX7004-2ME02	40	34,80
3TX7004-2MF02	40	34,80
3TX7004-3AB04	40	47,60
3TX7004-3AC04	40	55,70
3TX7004-3PB54	40	35,60
3TX7004-3PB74	40	47,00

Αρ. παραγγελίας	Σελίδα	Τιμή €
3TX7004-3PG74	40	50,90
3TX7004-4PG24	40	32,20
3TY		
3TY7500-0A	13	221,70
3TY7510-0A	13	295,10
3TY7520-0A	13	335,80
3TY7530-0A	13	464,30
3TY7540-0A	13	553,50
3TY7550-0A	13	686,00
3TY7560-0A	13	773,90
3TY7570-0A	13	918,20
3TY7680-0B	13	3.121,80
3TY7690-0B	13	3.239,90
3UF		
3UF7000-1AB00-0	17	475,00
3UF7000-1AU00-0	17	391,70
3UF7010-1AB00-0	17	613,30
3UF7010-1AU00-0	17	540,00
3UF7100-1AA00-0	17	112,70
3UF7101-1AA00-0	17	118,80
3UF7102-1AA00-0	17	130,30
3UF7103-1AA00-0	17	251,70
3UF7103-1BA00-0	17	251,70
3UF7104-1BA00-0	17	290,00
3UF7110-1AA00-0	17	230,00
3UF7111-1AA00-0	17	233,30
3UF7112-1AA00-0	17	238,30
3UF7113-1AA00-0	17	363,30
3UF7113-1BA00-0	17	363,30
3UF7114-1BA00-0	17	401,70
3UF7200-1AA00-0	17	225,00
3UF7210-1AA00-0	17	373,30
3UF7300-1AB00-0	17	173,30
3UF7300-1AU00-0	17	173,30
3UF7400-1AA00-0	17	288,30
3UF7500-1AA00-0	17	111,50
3UF7700-1AA00-0	17	243,30
3UF7900-0AA00-0	18	32,70
3UF7910-0AA00-0	18	65,50
3UF7930-0AA00-0	18	11,00
3UF7931-0AA00-0	18	11,00
3UF7932-0AA00-0	18	17,00
3UF7932-0AA00-0	21	17,00
3UF7932-0BA00-0	21	32,70
3UF7933-0BA00-0	18	40,20
3UF7933-0BA00-0	21	40,20
3UF7937-0BA00-0	21	36,50
3UF7940-0AA00-0	18	71,00
3UF7940-0AA00-0	21	71,00
3UG		
3UG3081-1AK20	36	152,00
3UG3081-1AW30	36	191,40
3UG3082-1AW30	36	250,10
3UG4501-1AA30	36	72,50
3UG4501-1AW30	36	80,70
3UG4511-1AN20	34	71,40
3UG4511-1AP20	34	71,40
3UG4511-1AQ20	34	71,40

Αρ. παραγγελίας	Σελίδα	Τιμή €
3UG4511-1BN20	34	81,90
3UG4511-1BP20	34	81,90
3UG4511-1BQ20	34	81,90
3UG4512-1AR20	34	78,70
3UG4512-1BR20	34	91,30
3UG4513-1BR20	34	103,90
3UG4614-1BR20	34	117,40
3UG4615-1CR20	34	152,00
3UG4616-1CR20	34	162,60
3UG4617-1CR20	34	174,10
3UG4618-1CR20	35	183,70
3UG4621-1AA30	35	109,70
3UG4621-1AW30	35	119,30
3UG4622-1AA30	35	109,70
3UG4622-1AW30	35	119,30
3UG4624-1CS20	36	125,30
3UG4631-1AA30	35	109,70
3UG4631-1AW30	35	119,30
3UG4632-1AA30	35	109,70
3UG4632-1AW30	35	119,30
3UG4633-1AL30	35	114,50
3UG4641-1CS20	36	162,60
3UG4651-1AA30	36	162,60
3UG4651-1AW30	36	173,10
3UL		
3UL2201-1A	36	161,60
3UL2201-2A	36	161,60
3UL2201-3A	36	161,60
3UL2202-1A	36	209,70
3UL2202-1B	36	272,20
3UL2202-2A	36	209,70
3UL2202-2B	36	272,20
3UL2202-3A	36	209,70
3UL2202-3B	36	272,20
3UL2202-4B	36	272,20
3UL2202-5B	36	272,20
3UL2203-1A	36	556,90
3UL2203-1B	36	590,60
3UL2203-2A	36	556,90
3UL2203-2B	36	590,60
3UL2203-3A	36	556,90
3UL2203-3B	36	590,60
3UL2203-4B	36	590,60
3UL2203-5B	36	590,60
3VL		
3VL1702-1DD33-0AA0	58	128,70
3VL1703-1DD33-0AA0	58	128,70
3VL1704-1DD33-0AA0	58	128,70
3VL1705-1DD33-0AA0	58	128,70
3VL1706-1DD33-0AA0	58	128,70
3VL1708-1DD33-0AA0	58	129,70
3VL1710-1DD33-0AA0	58	150,50
3VL1712-1DD33-0AA0	58	179,70
3VL1716-1DD33-0AA0	58	245,80
3VL2705-1DC33-0AA0	58	164,40
3VL2705-1EJ43-0AA0	60	212,70
3VL2706-1DC33-0AA0	58	164,40
3VL2706-1DK33-0AA0	59	146,90

Αρ. παραγγελίας	Σελίδα	Τιμή €
3VL2706-1EJ43-0AA0	60	212,70
3VL2706-1SB33-0AA0	59	252,80
3VL2706-1SP33-0AA0	59	227,70
3VL2706-1SS33-0AA0	59	242,10
3VL2706-1TB43-0AA0	60	327,20
3VL2708-1DC33-0AA0	58	167,10
3VL2708-1EJ43-0AA0	60	216,90
3VL2710-1DC33-0AA0	58	177,50
3VL2710-1DK33-0AA0	59	167,30
3VL2710-1EJ43-0AA0	60	230,10
3VL2710-1SB33-0AA0	59	252,80
3VL2710-1SP33-0AA0	59	278,90
3VL2710-1SS33-0AA0	59	300,80
3VL2710-1TB43-0AA0	60	327,20
3VL2712-1DC33-0AA0	58	207,20
3VL2712-1EJ43-0AA0	60	268,80
3VL2716-1DC33-0AA0	58	271,20
3VL2716-1DK33-0AA0	59	261,80
3VL2716-1EJ43-0AA0	60	351,50
3VL2716-1SB33-0AA0	59	300,60
3VL2716-1SP33-0AA0	59	282,10
3VL2716-1SS33-0AA0	59	303,90
3VL2716-1TB43-0AA0	60	389,10
3VL3720-1DC36-0AA0	58	319,50
3VL3720-1EJ46-0AA0	60	415,80
3VL3720-1SB36-0AA0	59	372,70
3VL3720-1SP36-0AA0	59	357,70
3VL3720-1SS36-0AA0	59	378,90
3VL3720-1TB46-0AA0	60	482,60
3VL3725-1DC36-0AA0	58	327,50
3VL3725-1DK36-0AA0	59	234,80
3VL3725-1EJ46-0AA0	60	423,10
3VL3725-1SB36-0AA0	59	372,70
3VL3725-1SP36-0AA0	59	382,40
3VL3725-1SS36-0AA0	59	407,10
3VL3725-1TB46-0AA0	60	482,60
3VL4731-1DC36-0AA0	58	540,00
3VL4731-1DK36-0AA0	59	492,80
3VL4731-1EJ46-0AA0	60	690,10
3VL4731-1SB36-0AA0	59	653,60
3VL4731-1SP36-0AA0	59	691,50
3VL4731-1SS36-0AA0	59	774,70
3VL4731-1TB46-0AA0	60	833,70
3VL4740-1DC36-0AA0	58	585,30
3VL4740-1EJ46-0AA0	60	746,10
3VL4740-1SB36-0AA0	59	653,60
3VL4740-1TB46-0AA0	60	833,70
3VL5750-1DC36-0AA0	58	782,40
3VL5750-1DK36-0AA0	59	722,70
3VL5750-1EJ46-0AA0	60	993,00
3VL5750-1SP36-0AA0	59	988,00
3VL5750-1SS36-0AA0	59	1.046,20
3VL5763-1DC36-0AA0	58	807,30
3VL5763-1EJ46-0AA0	60	1.037,60
3VL5763-1SB36-0AA0	59	973,90
3VL5763-1TB46-0AA0	60	1.236,60
3VL6780-1SB36-0AA0	59	1.102,70
3VL6780-1TB46-0AA0	60	1.400,90

Αρ. παραγγελίας	Σελίδα	Τιμή €
3VL7710-1SB36-0AA0	59	1.525,10
3VL7710-1TB46-0AA0	60	1.953,20
3VL7712-1SB36-0AA0	59	1.693,10
3VL7712-1TB46-0AA0	60	2.167,80
3VL8716-1SB30-0AA0	59	3.253,90
3VL8716-1TB40-0AA0	60	4.150,20
3VL9000-8LH10	63	23,40
3VL9000-8LH20	63	37,20
3VL9000-8LH30	63	51,20
3VL9100-4PC30	61	121,20
3VL9100-4PC40	61	161,60
3VL9200-4PC30	61	124,80
3VL9200-4PC40	61	167,30
3VL9200-4WC30	62	196,40
3VL9200-4WC40	62	261,60
3VL9216-4EC30	62	22,40
3VL9216-4EC40	62	22,40
3VL9216-4ED30	62	30,80
3VL9216-4ED40	62	41,10
3VL9300-3HA00	61	43,50
3VL9300-3HF05	61	61,60
3VL9300-3ME00	61	217,90
3VL9300-4EC30	62	19,40
3VL9300-4EC40	62	26,20
3VL9300-4ED30	62	33,70
3VL9300-4ED40	62	44,80
3VL9300-4PC30	61	130,40
3VL9300-4PC40	61	174,40
3VL9300-4WC30	62	201,30
3VL9300-4WC40	62	266,50
3VL9300-8BC00	63	8,90
3VL9300-8CE00	62	12,10
3VL9300-8LA00	63	30,30
3VL9300-8LC00	63	170,60
3VL9400-1ST00	61	49,30
3VL9400-1UH00	61	65,30
3VL9400-1UJ00	61	65,30
3VL9400-2AB00	61	29,50
3VL9400-2AD00	61	39,20
3VL9400-3HA00	61	41,10
3VL9400-3HF05	61	85,10
3VL9400-3MQ00	61	575,00
3VL9400-4EC30	62	33,20
3VL9400-4EC40	62	44,20
3VL9400-4ED30	62	54,70
3VL9400-4ED40	62	73,00
3VL9400-4PC30	61	336,70
3VL9400-4PC40	61	447,30
3VL9400-4WC30	62	504,70
3VL9400-4WC40	62	667,00
3VL9400-8BC00	63	12,00
3VL9400-8LA00	63	40,90
3VL9400-8LC00	63	291,90
3VL9500-4EC30	62	33,20
3VL9500-4EC40	62	44,20
3VL9500-4ED30	62	54,70
3VL9500-4ED40	62	73,00
3VL9500-4PC30	61	358,00

Αρ. παραγγελίας	Σελίδα	Τιμή €
3VL9500-4PC40	61	474,90
3VL9500-4WC30	62	561,40
3VL9500-4WC40	62	744,30
3VL9600-3HA00	61	57,50
3VL9600-3HF05	61	90,80
3VL9600-3MQ00	61	648,10
3VL9600-4EC30	62	53,40
3VL9600-4EC40	62	70,90
3VL9600-4ED30	62	82,20
3VL9600-4ED40	62	109,20
3VL9600-4WC30	62	723,00
3VL9600-4WC40	62	942,80
3VL9600-8BC00	63	13,50
3VL9600-8CE00	62	14,00
3VL9600-8LA00	63	49,00
3VL9600-8LC00	63	445,40
3VL9800-1ST00	61	94,40
3VL9800-1UH00	61	104,80
3VL9800-1UJ00	61	104,80
3VL9800-2AC00	61	53,20
3VL9800-2AE00	61	46,20
3VL9800-3HA00	61	106,30
3VL9800-3HF05	61	133,30
3VL9800-3MQ00	61	776,80
3VL9800-4EC30	62	102,10
3VL9800-4EC40	62	134,00
3VL9800-4WC30	62	1.034,90
3VL9800-4WC40	62	1.375,20
3VL9800-8BC00	63	16,50
3VL9800-8CE00	62	16,80
3VL9800-8LA00	63	173,00
3VL9800-8LC00	63	536,90
3VT		
3VT1701-1DC36-0AA0	58	92,4
3VT1701-1EC36-0AA0	60	121,1
3VT1701-2DC36-0AA0	58	116,70
3VT1701-2EC36-0AA0	60	173,8
3VT1702-1DC36-0AA0	58	92,4
3VT1702-1EC36-0AA0	60	121,1
3VT1702-2DC36-0AA0	58	116,70
3VT1702-2EC36-0AA0	60	173,8
3VT1703-1DC36-0AA0	58	92,4
3VT1703-1EC36-0AA0	60	121,1
3VT1703-2DC36-0AA0	58	116,70
3VT1703-2EC36-0AA0	60	173,8
3VT1704-1DC36-0AA0	58	92,4
3VT1704-1EC36-0AA0	60	121,1
3VT1704-2DC36-0AA0	58	116,70
3VT1704-2EC36-0AA0	60	173,8
3VT1705-1DC36-0AA0	58	92,4
3VT1705-1EC36-0AA0	60	121,1
3VT1705-2DC36-0AA0	58	116,70
3VT1705-2EC36-0AA0	60	173,8
3VT1706-1DC36-0AA0	58	92,4
3VT1706-1EC36-0AA0	60	121,1
3VT1706-2DC36-0AA0	58	116,70
3VT1706-2EC36-0AA0	60	173,8
3VT1708-1DC36-0AA0	58	92,4

Αρ. παραγγελίας	Σελίδα	Τιμή €
3VT1708-1EC36-0AA0	60	121,1
3VT1708-2DC36-0AA0	58	116,70
3VT1708-2EC36-0AA0	60	173,8
3VT1710-1DC36-0AA0	58	92,4
3VT1710-1EC36-0AA0	60	121,1
3VT1710-2DC36-0AA0	58	116,70
3VT1710-2EC36-0AA0	60	173,8
3VT1712-1DC36-0AA0	58	115,3
3VT1712-1EC36-0AA0	60	152,2
3VT1712-2DC36-0AA0	58	155,00
3VT1712-2EC36-0AA0	60	204,7
3VT1716-1DC36-0AA0	58	187,3
3VT1716-1EC36-0AA0	60	257,3
3VT1716-2DC36-0AA0	58	220,50
3VT1716-2EC36-0AA0	60	266,4
3VT1792-1DC36-0AA0	58	92,4
3VT1792-1EC36-0AA0	60	121,1
3VT1792-2DC36-0AA0	58	116,70
3VT1792-2EC36-0AA0	60	173,8
3VT9100-1SD00	61	44,40
3VT9100-1UE00	61	62,00
3VT9100-2AH10	61	10,30
3VT9100-2BA10	61	10,30
3VT9100-3HA20	61	34,00
3VT9100-3HC10	61	39,30
3VT9100-3HD10	61	39,30
3VT9100-3HE10	61	6,20
3VT9100-3HE20	61	7,80
3VT9100-3HJ10	61	7,00
3VT9100-3HJ20	61	10,50
3VT9100-3ME00	61	175,60
3VT9100-3MF00	61	25,90
3VT9100-4ED30	62	22,80
3VT9100-4PP30	63	18,10
3VT9100-8LA00	63	82,70
3WL		
3WL1106-2BB32-1AA2	64	2.331,00
3WL1106-2BB36-1AA2	64	3.317,00
3WL1106-2BB42-1AA2	65	3.429,00
3WL1106-2BB46-1AA2	65	4.831,00
3WL1106-3BB32-1AA2	64	2.574,00
3WL1106-3BB36-1AA2	64	3.473,00
3WL1106-3BB42-1AA2	65	3.707,00
3WL1106-3BB46-1AA2	65	5.277,00
3WL1108-2BB32-1AA2	64	2.430,00
3WL1108-2BB36-1AA2	64	3.433,00
3WL1108-2BB42-1AA2	65	3.548,00
3WL1108-2BB46-1AA2	65	4.946,00
3WL1108-3BB32-1AA2	64	2.685,00
3WL1108-3BB36-1AA2	64	3.630,00
3WL1108-3BB42-1AA2	65	3.902,00
3WL1108-3BB46-1AA2	65	5.522,00
3WL1110-2BB32-1AA2	64	2.634,00
3WL1110-2BB36-1AA2	64	3.705,00
3WL1110-2BB42-1AA2	65	3.996,00
3WL1110-2BB46-1AA2	65	5.425,00
3WL1110-3BB32-1AA2	64	2.874,00
3WL1110-3BB36-1AA2	64	3.867,00

Αρ. παραγγελίας	Σελίδα	Τιμή €
3WL1110-3BB42-1AA2	65	4.312,00
3WL1110-3BB46-1AA2	65	5.990,00
3WL1112-2BB32-1AA2	64	3.224,00
3WL1112-2BB36-1AA2	64	4.144,00
3WL1112-2BB42-1AA2	65	4.570,00
3WL1112-2BB46-1AA2	65	5.863,00
3WL1112-3BB32-1AA2	64	3.424,00
3WL1112-3BB36-1AA2	64	4.344,00
3WL1112-3BB42-1AA2	65	4.613,00
3WL1112-3BB46-1AA2	65	6.271,00
3WL1116-2BB32-1AA2	64	3.857,00
3WL1116-2BB36-1AA2	64	4.851,00
3WL1116-2BB42-1AA2	65	5.009,00
3WL1116-2BB46-1AA2	65	6.272,00
3WL1116-3BB32-1AA2	64	4.134,00
3WL1116-3BB36-1AA2	64	5.081,00
3WL1116-3BB42-1AA2	65	5.167,00
3WL1116-3BB46-1AA2	65	6.338,00
3WL1208-3BB32-1AA2	64	2.948,00
3WL1208-3BB36-1AA2	64	4.190,00
3WL1208-3BB42-1AA2	65	4.181,00
3WL1208-3BB46-1AA2	65	5.818,00
3WL1210-3BB32-1AA2	64	3.234,00
3WL1210-3BB36-1AA2	64	4.526,00
3WL1210-3BB42-1AA2	65	4.638,00
3WL1210-3BB46-1AA2	65	6.350,00
3WL1212-3BB32-1AA2	64	3.702,00
3WL1212-3BB36-1AA2	64	5.047,00
3WL1212-3BB42-1AA2	65	4.952,00
3WL1212-3BB46-1AA2	65	6.627,00
3WL1216-3BB32-1AA2	64	4.528,00
3WL1216-3BB36-1AA2	64	5.653,00
3WL1216-3BB42-1AA2	65	5.716,00
3WL1216-3BB46-1AA2	65	7.111,00
3WL1220-2BB32-1AA2	64	4.676,00
3WL1220-2BB36-1AA2	64	5.980,00
3WL1220-2BB42-1AA2	65	5.906,00
3WL1220-2BB46-1AA2	65	7.626,00
3WL1220-3BB32-1AA2	64	5.153,00
3WL1220-3BB36-1AA2	64	6.477,00
3WL1220-3BB42-1AA2	65	6.538,00
3WL1220-3BB46-1AA2	65	8.204,00
3WL1225-2BB32-1AA2	64	6.002,00
3WL1225-2BB36-1AA2	64	7.296,00
3WL1225-2BB42-1AA2	65	7.622,00
3WL1225-2BB46-1AA2	65	9.184,00
3WL1225-3BB32-1AA2	64	6.595,00
3WL1225-3BB36-1AA2	64	7.826,00
3WL1225-3BB42-1AA2	65	8.438,00
3WL1225-3BB46-1AA2	65	10.064,00
3WL1232-2BB32-1AA2	64	7.054,00
3WL1232-2BB36-1AA2	64	8.916,00
3WL1232-2BB42-1AA2	65	9.120,00
3WL1232-2BB46-1AA2	65	11.550,00
3WL1232-3BB32-1AA2	64	7.436,00
3WL1232-3BB36-1AA2	64	9.594,00
3WL1232-3BB42-1AA2	65	9.871,00
3WL1232-3BB46-1AA2	65	12.522,00

Αρ. παραγγελίας	Σελίδα	Τιμή €
3WL1240-2CB31-1AA2	64	K.E.
3WL1240-2CB37-1AA2	64	K.E.
3WL1240-2CB41-1AA2	65	K.E.
3WL1240-2CB47-1AA2	65	K.E.
3WL1240-3CB31-1AA2	64	K.E.
3WL1240-3CB37-1AA2	64	K.E.
3WL1240-3CB41-1AA2	65	K.E.
3WL1240-3CB47-1AA2	65	K.E.
3WL1240-4CB31-1AA2	64	K.E.
3WL1240-4CB37-1AA2	64	K.E.
3WL1240-4CB41-1AA2	65	K.E.
3WL1240-4CB47-1AA2	65	K.E.
3WL1350-4CB32-1AA2	64	K.E.
3WL1350-4CB36-1AA2	64	K.E.
3WL1350-4CB42-1AA2	65	K.E.
3WL1350-4CB46-1AA2	65	K.E.
3WL1363-4CB31-1AA2	64	K.E.
3WL1363-4CB37-1AA2	64	K.E.
3WL1363-4CB41-1AA2	65	K.E.
3WL1363-4CB47-1AA2	65	K.E.
3WL9111-0AD06-0AA0	66	153,50
3WL9111-0AD06-0AA0	66	153,50
3WL9111-0AE05-0AA0	66	181,90
3WL9111-0AE06-0AA0	66	181,90
3WL9111-0AF04-0AA0	66	742,60
3WL9111-0AP01-0AA0	66	147,90
3WL9111-0BB21-0AA0	66	447,80
3WL9111-0BB24-0AA0	66	447,80
3ZS		
3ZS1312-4CC10-0YA5	18	K.E.
3ZS1312-5CC10-0YA5	18	K.E.
3ZS1312-6CC10-0YA5	18	K.E.
3ZS1313-4CC10-0YA5	21	K.E.
3ZS1313-5CC10-0YA5	21	K.E.
3ZS1313-6CC10-0YA5	21	K.E.
3ZS2795-1CC20-0YG0	67	K.E.
3ZS2795-1CC20-6YG0	67	K.E.
4NC		
4NC5112-0BC20	74	54,10
4NC5112-2BC20	74	49,90
4NC5113-0BC20	74	54,10
4NC5113-2BC20	74	49,90
4NC5115-0BC20	74	54,10
4NC5115-2BC20	74	49,90
4NC5117-0CC20	74	47,10
4NC5117-2CC20	74	42,60
4NC5121-0CC20	74	47,10
4NC5121-2CC20	74	42,60
4NC5122-0CE20	74	47,10
4NC5122-2CE20	74	42,60
4NC5123-0CE20	74	47,10
4NC5123-2CE20	74	42,60
4NC5222-0CE20	74	47,10
4NC5222-2CE20	74	42,60
4NC5223-0CE20	74	47,10
4NC5223-2CE20	74	42,60
4NC5224-0CE20	74	47,10
4NC5224-2CE20	74	42,60

Αρ. παραγγελίας	Σελίδα	Τιμή €
4NC5225-0CE20	74	47,10
4NC5225-2CE20	74	42,60
4NC5325-0CE20	74	54,10
4NC5325-2CE20	74	49,90
4NC5326-0CE20	74	54,10
4NC5326-2CE20	74	49,90
4NC5327-0CE20	74	54,10
4NC5327-2CE20	74	49,90
4NC5328-0CE20	74	54,10
4NC5328-2CE20	74	49,90
4NC5431-0CH20	74	84,20
4NC5431-2CH20	74	72,70
4NC5433-0CH20	74	88,20
4NC5433-2CH20	74	75,70
4NC5434-0CH20	74	91,00
4NC5434-2CH20	74	78,00
6SE		
6SE6400-0AP00-0AA1	26	207,10
6SE6400-0AP00-0AA1	29	207,10
6SE6400-0AP00-0AB0	29	228,10
6SE6400-0BE00-0AA0	27	53,30
6SE6400-0BP00-0AA0	26	53,30
6SE6400-0BP00-0AA0	29	53,30
6SE6400-0EN00-0AA0	29	231,10
6SE6400-0MD00-0AA0	26	154,60
6SE6400-0MD00-0AA0	29	154,60
6SE6400-0PA00-0AA0	26	154,60
6SE6400-0PA00-0AA0	29	154,60
6SE6400-0PM00-0AA0	26	138,70
6SE6400-0PM00-0AA0	27	138,70
6SE6400-0PM00-0AA0	29	138,70
6SE6400-1CB00-0AA0	26	184,60
6SE6400-1CB00-0AA0	27	184,60
6SE6400-1CB00-0AA0	29	184,60
6SE6400-1DN00-0AA0	26	184,60
6SE6400-1DN00-0AA0	27	184,60
6SE6400-1DN00-0AA0	29	184,60
6SE6400-1PB00-0AA0	26	184,60
6SE6400-1PB00-0AA0	27	184,60
6SE6400-1PB00-0AA0	29	184,60
6SE6400-1PC00-0AA0	26	47,30
6SE6400-1PC00-0AA0	27	47,30
6SE6400-1PC00-0AA0	29	47,30
6SE6420-2UC11-2AA1	26	254,00
6SE6420-2UC12-5AA1	26	275,00
6SE6420-2UC13-7AA1	26	291,00
6SE6420-2UC15-5AA1	26	318,00
6SE6420-2UC17-5AA1	26	349,00
6SE6420-2UC21-1BA1	26	400,00
6SE6420-2UC21-5BA1	26	456,00
6SE6420-2UC22-2BA1	26	544,00
6SE6420-2UC23-0CA1	26	626,00
6SE6420-2UD13-7AA1	26	557,00
6SE6420-2UD15-5AA1	26	577,00
6SE6420-2UD17-5AA1	26	599,00
6SE6420-2UD21-1AA1	26	632,00
6SE6420-2UD21-5AA1	26	671,00
6SE6420-2UD22-2BA1	26	756,00

Αρ. παραγγελίας	Σελίδα	Τιμή €
6SE6420-2UD23-0BA1	26	856,00
6SE6420-2UD24-0BA1	26	942,00
6SE6420-2UD25-5CA1	26	1.198,00
6SE6420-2UD27-5CA1	26	1.443,00
6SE6420-2UD31-1CA1	26	1.860,00
6SE6430-2UD27-5CA0	27	1.478,00
6SE6430-2UD31-1CA0	27	1.765,00
6SE6430-2UD31-5CA0	27	2.210,00
6SE6430-2UD31-8DA0	27	2.798,00
6SE6430-2UD32-2DA0	27	3.157,00
6SE6430-2UD33-0DA0	27	3.674,00
6SE6430-2UD33-7EA0	27	4.707,00
6SE6430-2UD34-5EA0	27	5.439,00
6SE6430-2UD35-5FA0	27	6.257,00
6SE6430-2UD37-5FA0	27	7.061,00
6SE6430-2UD38-8FA0	27	8.309,00
6SE6430-2UD41-1FA0	27	10.763,00
6SE6430-2UD41-3FA0	27	12.442,00
6SE6430-2UD41-6GA0	27	13.978,00
6SE6430-2UD42-0GA0	27	15.786,00
6SE6430-2UD42-5GA0	27	18.513,00
6SE6440-2UC11-2AA1	28	336,00
6SE6440-2UC12-5AA1	28	349,00
6SE6440-2UC13-7AA1	28	380,00
6SE6440-2UC15-5AA1	28	410,00
6SE6440-2UC17-5AA1	28	432,00
6SE6440-2UC21-1BA1	28	497,00
6SE6440-2UC21-5BA1	28	568,00
6SE6440-2UC22-2BA1	28	669,00
6SE6440-2UC23-0CA1	28	781,00
6SE6440-2UD13-7AA1	28	669,00
6SE6440-2UD15-5AA1	28	697,00
6SE6440-2UD17-5AA1	28	723,00
6SE6440-2UD21-1AA1	28	769,00
6SE6440-2UD21-5AA1	28	865,00
6SE6440-2UD22-2BA1	28	1.002,00
6SE6440-2UD23-0BA1	28	1.128,00
6SE6440-2UD24-0BA1	28	1.269,00
6SE6440-2UD25-5CA1	28	1.550,00
6SE6440-2UD27-5CA1	28	1.909,00
6SE6440-2UD31-1CA1	28	2.454,00
6SE6440-2UD31-5DA1	28	3.100,00
6SE6440-2UD31-8DA1	28	3.559,00
6SE6440-2UD32-2DA1	28	4.133,00
6SE6440-2UD33-0EA1	28	5.310,00
6SE6440-2UD33-7EA1	28	6.142,00
6SE6440-2UD34-5FA1	28	7.089,00
6SE6440-2UD35-5FA1	28	8.051,00
6SE6440-2UD37-5FA1	28	9.486,00
6SE6440-2UD38-8FA1	28	12.446,00
6SE6440-2UD41-1FA1	28	14.386,00
6SE6440-2UD41-3GA1	28	16.247,00
6SE6440-2UD41-6GA1	28	18.298,00
6SE6440-2UD42-0GA1	28	21.295,00
6SL		
6SL3211-0AB11-2UA1	24	187,00
6SL3211-0AB12-5UA1	24	202,00
6SL3211-0AB13-7UA1	24	214,00

Αρ. παραγγελίας	Σελίδα	Τιμή €
6SL3211-0AB15-5UA1	24	236,00
6SL3211-0AB17-5UA1	24	257,00
6SL3211-0AB21-1UA1	24	294,00
6SL3211-0AB21-5UA1	24	335,00
6SL3211-0AB22-2UA1	24	399,00
6SL3211-0AB23-0UA1	24	463,00
6SL3224-0BE13-7UA0	25	352,00
6SL3224-0BE15-5UA0	25	380,00
6SL3224-0BE17-5UA0	25	402,00
6SL3224-0BE21-1UA0	25	466,00
6SL3224-0BE21-5UA0	25	545,00
6SL3224-0BE22-2UA0	25	682,00
6SL3224-0BE23-0UA0	25	811,00
6SL3224-0BE24-0UA0	25	954,00
6SL3224-0BE25-5UA0	25	1.234,00
6SL3224-0BE27-5UA0	25	1.579,00
6SL3224-0BE31-1UA0	25	2.153,00
6SL3224-0BE31-5UA0	25	2.798,00
6SL3224-0BE31-8UA0	25	3.229,00
6SL3224-0BE32-2UA0	25	3.803,00
6SL3224-0BE33-0UA0	25	4.951,00
6SL3224-0BE33-7UA0	25	5.812,00
6SL3224-0BE34-5UA0	25	6.745,00
6SL3224-0BE35-5UA0	25	7.750,00
6SL3224-0BE37-5UA0	25	9.543,00
6SL3224-0BE38-8UA0	25	14.135,00
6SL3224-0BE41-1UA0	25	16.381,00
6SL3244-0BA10-0BA0	25	323,00
6SL3244-0BA20-1BA0	25	517,00
6SL3244-0BA20-1FA0	25	761,00
6SL3244-0BA20-1PA0	25	674,00
6SL3255-0AA00-2AA0	24	50,20
6SL3255-0AA00-2AA1	25	50,20
6SL3255-0AA00-4BA0	24	43,20
6SL3255-0AA00-4BA1	25	43,20
6SL3261-1BA00-0AA0	24	15,60
6SL3261-1BB00-0AA0	24	29,40
7KM		
7KM2112-0BA00-3AA0	67	591,30
7KM9300-0AB00-0AA0	67	186,50
7KM9300-0AM00-0AA0	67	136,90
8PS		
8PS0040-0AF16	77	12,50
8PS0042-0AF16	77	17,10
8PS0044-1KF10	77	10,80
8PS0044-2QF10	77	15,20
8PS0070-0AA00	77	2,10
8PS0072-0AA00	77	2,40
8PS0077-0AA00	77	0,70
8PS0300-2CF25	77	35,30
8PS0300-2CF40	77	47,10
8PS0300-2HF25	77	70,70
8PS0300-2HF40	77	94,10
8PS0302-3CF25	77	53,30
8PS0302-3CF40	77	68,10
8PS0302-3HF25	77	107,30
8PS0320-0CF25	77	103,20
8PS0320-0CF40	77	108,30

Αρ. παραγγελίας	Σελίδα	Τιμή €
8PS0321-0HF25	77	175,00
8PS0321-0HF40	77	185,40
8PS0330-0CF25	77	27,40
8PS0330-0CF40	77	30,80
8PS0331-0HF25	77	59,10
8PS1337-0DF40	77	2,00
8PS1338-0JF40	77	2,30
8UC		
8UC6021	69	7,20
8UC6022	69	7,20
8UC6023	69	13,60
8UC6024	69	20,10
8UC6031	69	6,10
8UC6032	69	7,20
8UC6033	69	9,40
8UC6034	69	10,60
8UC6081	69	8,20
8UC6082	69	11,50
8UC6083	69	15,70
8UC6084	69	18,10
8WA		
8WA1000-0CN07	55	28,98
8WA1000-0CQ07	55	33,23
8WA1011-0AN00	55	9,08
8WA1011-0AN01	55	11,76
8WA1011-0DF21	55	5,25
8WA1011-0DF22	55	5,74
8WA1011-0DG21	55	5,78
8WA1011-0DG22	55	6,15
8WA1011-1BF23	55	0,70
8WA1011-1BG11	55	0,72
8WA1011-1BH23	55	0,98
8WA1011-1BK11	55	1,16
8WA1011-1BM11	55	2,63
8WA1011-1BP11	55	9,45
8WA1011-1DF11	55	0,67
8WA1011-1DG11	55	0,68
8WA1011-1DH11	55	0,88
8WA1011-1PF00	55	1,60
8WA1011-1PF01	55	1,47
8WA1011-1PG00	55	1,79
8WA1011-1PG01	55	1,61
8WA1011-1PH00	55	2,05
8WA1011-1PK00	55	3,05
8WA1011-1PM00	55	4,62
8WA1011-1SF12	55	2,33
8WA1011-2DG11	55	1,58
8WA1011-3DF21	55	1,79
8WA1011-3DG21	55	2,08
8WA1011-3DH21	55	2,74
8WA1011-3JF16	55	3,78
8WA1011-3JF17	55	3,78
8WA1011-3JF18	55	3,47
8WA1011-3JF20	55	4,10
8WA1011-6DG11	55	1,68
8WA1204	55	1,05
8WA1205	55	2,47
8WA1206	55	11,75

Αρ. παραγγελίας	Σελίδα	Τιμή €
8WA1304	55	3,47
8WA1802	56	3,68
8WA1804	56	6,20
8WA1805	56	0,58
8WA1808	56	0,63
8WA1820	56	0,48
8WA1821	56	0,55
8WA1822-7VF10	56	1,84
8WA1823	56	1,92
8WA1824	56	3,05
8WA1853	56	1,73
8WA1888	56	1,89
8WA1898	56	1,62
8WA2011-1BF23	57	0,63
8WA2011-1BG23	57	0,67
8WA2011-1BH23	57	0,95
8WA2011-1BJ23	57	1,79
8WA2011-1BK23	57	2,00
8WA2011-1DF20	57	0,60
8WA2011-1DG20	57	0,63
8WA2011-1DH20	57	0,89
8WA2011-1DJ20	57	1,79
8WA2011-1DK20	57	1,94
8WA2011-1PF20	57	1,21
8WA2011-1PG20	57	1,28
8WA2011-1PH20	57	1,79
8WA2011-1PJ20	57	3,05
8WA2011-1PK20	57	3,36
8WA2011-1SG20	57	3,20
8WA2011-2DG20	57	1,42
8WA2011-2DG40	57	3,38
8WA2011-3JG10	57	3,15
8WA2011-3JG12	57	2,42
8WA2011-3JG16	57	2,73
8WA2011-3JG17	57	2,73
8WA2011-3JG18	57	1,89
8WA2808	57	0,55
8WA2811	57	0,44
8WA2817	57	0,47
8WA2830	57	1,89
8WA2831	57	0,32
8WA2832	57	0,32
8WA2851	57	0,89
8WA2852	57	0,82
8WA2853	57	2,42
8WA8848-2AY	56	4,83
8WA8860-0AA	56	9,63
8WA8860-0AB	56	9,63
8WA8860-0AC	56	9,63
8WA8860-0AD	56	9,63
8WA8860-0AE	56	9,63
8WA8860-0AF	56	9,63
8WA8860-0AG	56	9,63
8WA8860-1AB	56	9,63
8WA8860-1AC	56	9,63
8WA8860-1AG	56	9,63
8WA8860-1AH	56	9,63
8WA8861-0AA	56	9,63

Αρ. παραγγελίας	Σελίδα	Τιμή €
8WA8861-0AB	56	9,63
8WA8861-0AC	56	9,63
8WA8861-0AD	56	9,63
8WA8861-0AE	56	9,63
8WA8861-0AF	56	9,63
8WA8861-0AG	56	9,63
8WA8861-1AB	56	9,63
8WA8861-1AC	56	9,63
8WA8861-1AG	56	9,63
8WA8861-1AH	56	9,63
8WD		
8WD4200-1AB	47	31,10
8WD4200-1AC	47	31,10
8WD4200-1AD	47	31,10
8WD4200-1AE	47	31,10
8WD4200-1AF	47	31,10
8WD4208-0AA	47	37,60
8WD4208-0CA	48	15,30
8WD4208-0DE	48	28,00
8WD4208-0EF	48	21,80
8WD4208-0EH	48	15,60
8WD4220-0FA	47	62,70
8WD4220-5AB	47	77,70
8WD4220-5AC	47	77,70
8WD4220-5AD	47	77,70
8WD4220-5BB	47	78,60
8WD4220-5BC	47	78,60
8WD4220-5BD	47	78,60
8WD4220-5BE	47	78,60
8WD4220-5BF	47	78,60
8WD4250-0FA	47	71,00
8WD4250-5BB	47	78,60
8WD4250-5BC	47	78,60
8WD4250-5BD	47	78,60
8WD4250-5BE	47	78,60
8WD4250-5BF	47	78,60
8WD4308-0CA	48	21,00
8WD4308-0DA	48	32,80
8WD4308-0DB	48	18,60
8WD4308-0DD	48	29,20
8WD4308-0EA	48	20,70
8WD4308-0EB	48	28,20
8WD4308-0ED	48	66,40
8WD4308-0EE	48	30,50
8WD4328-1XX	48	4,00
8WD4358-1XX	48	4,50
8WD4400-1AB	47	30,70
8WD4400-1AC	47	30,70
8WD4400-1AD	47	30,70
8WD4400-1AE	47	30,70
8WD4400-1AF	47	30,70
8WD4408-0AA	48	37,00
8WD4408-0AB	48	36,40
8WD4420-0CB	47	123,70
8WD4420-0CC	47	123,70
8WD4420-0CD	47	123,70
8WD4420-0CE	47	123,70
8WD4420-0CF	47	123,70

Αρ. παραγγελίας	Σελίδα	Τιμή €
8WD4420-0EA2	48	90,50
8WD4420-0FA	48	62,10
8WD4420-1BB	47	77,50
8WD4420-1BC	47	77,50
8WD4420-1BD	47	77,50
8WD4420-1BE	47	77,50
8WD4420-1BF	47	77,50
8WD4420-5AB	47	62,60
8WD4420-5AC	47	62,60
8WD4420-5AD	47	62,60
8WD4420-5AE	47	67,10
8WD4420-5AF	47	67,10
8WD4420-5BB	48	85,70
8WD4420-5BC	48	85,70
8WD4420-5BD	48	85,70
8WD4420-5DB	48	85,70
8WD4420-5DC	48	85,70
8WD4420-5DD	48	85,70
8WD4428-6XB	48	40,10
8WD4428-6XC	48	40,10
8WD4428-6XD	48	40,10
8WD4428-6XE	48	44,80
8WD4428-6XF	48	44,80
8WD4450-0CB	47	107,80
8WD4450-0CC	47	107,80
8WD4450-0CD	47	107,80
8WD4450-0CE	47	107,80
8WD4450-0CF	47	107,80
8WD4450-0EA2	48	100,30
8WD4450-0FA	48	70,40
8WD4450-1BB	47	77,50
8WD4450-1BC	47	77,50
8WD4450-1BD	47	77,50
8WD4450-1BE	47	77,50
8WD4450-1BF	47	77,50
8WD4450-5AB	47	62,60
8WD4450-5AC	47	62,60
8WD4450-5AD	47	62,60
8WD4450-5AE	47	67,10
8WD4450-5AF	47	67,10
8WD4458-6XB	48	40,10
8WD4458-6XC	48	40,10
8WD4458-6XD	48	40,10
8WD4458-6XE	48	44,80
8WH		
8WH1000-0AQ00	55	17,17
8WH1000-0AQ01	55	21,47
8WH1000-0AS00	55	21,96
8WH1000-0AS01	55	29,09
8WH1000-0AU00	55	26,40
8WH1000-0AU01	55	35,39
8WH9060-4AA00	56	4,88
B...		
B25667-B3147-A375	80	107,10
B25667-B3247-A375	80	117,00
B25667-B3297-A375	80	128,50
B25667-B3397-A375	80	168,90
B25667-B3497-A375	80	173,10

Αρ. παραγγελίας	Σελίδα	Τιμή €
B25667-B4197-A375	80	114,40
B25667-B4207-A375	80	141,70
B25667-B4237-A375	81	K.E
B25667-B4277-A375	80	184,90
B25667-B4347-A375	80	203,40
B25667-B4417-A365	80	228,40
B25667-B4467-A375	81	K.E
B25667-B4866-A375	80	115,10
B25667-B5127-A375	80	125,00
B25667-B5147-A375	80	129,90
B25667-B5177-A375	80	134,90
B25667-B5237-A375	80	181,80
B25667-B5996-A375	80	98,40
B25669-A3996-J375	80	328,60
B44066-D7012-S400	81	K.E
B44066-D7025-S400	81	K.E
B44066-D7050-S400	81	K.E
B44066-E9900-S001	81	47,40
B44066-R6004-E230	80	294,60
B44066-R6006-E230	80	436,90
B44066-R6012-E230	80	527,60
B44066-R6106-E230	80	536,90
B44066-R6112-E230	80	625,90
B44066-R6412-E230	80	647,40
B44066-T0010-E402	81	K.E
B44066-T0025-E402	81	K.E
B44066-T0050-E402	81	K.E
B44066-T0100-E400	81	K.E
B44066-T0022-E400	81	K.E
BVP		
BVP:034253	77	141,70
BVP:034254	77	114,60
BVP:034255	77	158,30
BVP:034256	77	129,20
BVP:034257	77	199,00
BVP:034258	77	161,50
BVP:034259	77	112,50
BVP:034259	77	112,50
BVP:034259	77	112,50
BVP:034260	78	92,30
BVP:034261	78	168,80
BVP:034262	78	3,80
BVP:034264	78	86,60
BVP:034265	78	118,80
BVP:034269	78	159,40
BVP:034272	78	70,40
BVP:034273	78	72,50
BVP:034277	78	189,60
BVP:034280	78	219,80
BVP:034284	78	107,30
BVP:043977	79	14,90
BVP:045154	79	7,60
BVP:045889	79	1.033,30
BVP:047112	79	94,80

Αρ. παραγγελίας	Σελίδα	Τιμή €
BVP:047113	79	84,60
BVP:047230	79	150,00
BVP:047284	79	165,60
BVP:081945	78	3,80
BVP:085090	78	59,70
BVP:085092	78	204,20
BVP:087483	78	38,30
BVP:090161	77	193,80
BVP:090162	77	261,50
BVP:090163	77	239,60
BVP:090164	77	327,10
BVP:090165	77	221,90
BVP:090165	77	221,90
BVP:090166	78	150,00
BVP:090167	78	275,00
BVP:203135	79	138,50
BVP:203136	79	132,30
BVP:203138	79	166,70
BVP:203142	79	201,00
BVP:203162	79	239,60
BVP:203163	79	464,60
BVP:203255	78	28,60
BVP:233568	78	141,70
BVP:233570	78	118,80
BVP:260957	78	194,80
BVP:260958	78	321,90
BVP:261410	79	355,20
BVP:261411	78	221,90
BVP:261412	78	365,60
BVP:261413	79	478,10
BVP:261414	78	375,00
BVP:261415	78	609,40
BVP:261416	79	801,00
BVP:261417	78	480,20
BVP:261418	78	784,40
BVP:261419	79	956,30
BVP:261629	79	213,50
BVP:261630	79	351,00
BVP:261631	79	392,70
BVP:261632	79	241,70
BVP:261633	79	399,00
BVP:261634	79	525,00
BVP:261635	79	411,50
BVP:261636	79	670,80
BVP:261637	79	881,30
BVP:261638	79	528,10
BVP:261639	79	863,50
BVP:261640	79	1.125,00
BVP:261993	79	233,30
BVP:261995	79	324,00
BVP:262001	79	257,30
BVP:262003	79	355,20
BVP:610403	79	564,60
BVP:611071	78	35,30

Αρ. παραγγελίας	Σελίδα	Τιμή €
BVP:611350	79	681,30
LZS		
LZS:MT28800	41	1,00
LZS:MT78750	41	4,70
LZS:PT17024	41	0,30
LZS:PT17040	41	0,20
LZS:PT3A5L24	41	13,10
LZS:PT3A5R24	41	13,10
LZS:PT3A5S15	41	14,00
LZS:PT3A5T30	41	14,00
LZS:PT5B5L24	41	13,10
LZS:PT5B5R24	41	13,10
LZS:PT5B5S15	41	14,00
LZS:PT5B5T30	41	14,00
LZS:PT78720	41	4,00
LZS:PT78730	41	4,00
LZS:PT78740	41	4,00
LZS:PTML0024	41	2,60
LZS:PTML0024	41	2,60
LZS:RT17016	41	0,50
LZS:RT17040	41	0,20
LZS:RT3A4L24	41	13,40
LZS:RT3A4R24	41	13,40
LZS:RT3A4S15	41	15,50
LZS:RT3A4T30	41	15,50
LZS:RT4A4L24	41	14,10
LZS:RT4A4R24	41	14,10
LZS:RT4A4S15	41	16,20
LZS:RT4A4T30	41	16,20
LZS:RT78725	41	4,70
LZX		
LZX:MT321024	41	16,50
LZX:MT323024	41	19,80
LZX:MT326024	41	16,50
LZX:MT326230	41	18,80
LZX:MT328024	41	19,80
LZX:MT328230	41	24,50
LZX:PT270024	41	5,50
LZX:PT270524	41	5,50
LZX:PT270730	41	6,40
LZX:PT370024	41	5,50
LZX:PT370524	41	5,50
LZX:PT370730	41	6,40
LZX:PT570024	41	5,50
LZX:PT570524	41	5,50
LZX:PT570730	41	6,40
LZX:RT314024	41	3,70
LZX:RT314524	41	3,70
LZX:RT314615	41	6,20
LZX:RT314730	41	6,20
LZX:RT424024	41	4,40
LZX:RT424524	41	4,40
LZX:RT424615	41	7,00
LZX:RT424730	41	7,00

- Οι τιμές του τιμοκαταλόγου αναπροσαρμόζονται χωρίς προηγούμενη ειδοποίηση
- Αυτός ο τιμοκατάλογος ακυρώνει κάθε προηγούμενο
- Οι τιμές δεν περιλαμβάνουν Φ.Π.Α. 19%
- Τα εμπορεύματα ταξιδεύουν με ευθύνη του αγοραστή
- Επιστροφές εμπορευμάτων γίνονται δεκτές μετά από συνεννόηση μαζί μας
- Τα έξοδα επιστροφής βαρύνουν μόνον τον πελάτη
- Η αποδοχή της πιστοδοτικής πολιτικής της εταιρείας μας είναι προϋπόθεση για την εκτέλεση των παραγγελιών

Οι τιμές υλικών ή συσκευών που δεν βρίσκονται στον Τιμοκατάλογο αυτόν αλλά βρίσκονται στους Τεχνικούς Καταλόγους, γίνονται γνωστές ύστερα από ερώτησή σας.

ΣΗΜΕΝΣ Α.Ε.

Industry

Industry Automation - Drive Technologies

Αθήνα: Αρτέμιδος 8, Αμαρούσιο, Τ.Κ. 151 25
Τηλ.: 210 6864 121/594/581, Φαξ: 210 6864 562

Θεσ/νίκη: Γεωργικής Σχολής 89, Τ.Κ. 570 01
Τηλ.: 2310 479 231/233, Φαξ: 2310 479 295

www.siemens.gr